



# Tillæg til miljøgodkendelse og afgørelse om ikke VVM-pligt

**For Jysk MiljøRens A/S, Oliehavnsvej 18, 8000 Århus C.**

**Natur og Miljø**  
Teknik og Miljø  
Århus Kommune

Tillægsgodkendelsen/afgørelsen omfatter: Forøgelse af modtagne mængder olie-/vandaffald med 30.000 ton pr. år, forøgelse af oplagskapaciteten med 2.000 m<sup>3</sup> samt etablering af et ultrafiltrationsanlæg til behandling af olieholdigt vand.

**Virksomheder og Jord**  
Valdemarsgade 18  
8000 Århus C

Sagsnr.: MIL/06/00058-151  
Journalnr.: 09.02.16G02  
Sagsbeh.: Boris Schuleit  
K.S.: Lene Brink

Dato: 1. december 2009

Godkendt:

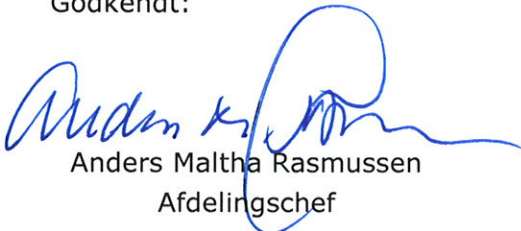
  
Anders Maltha Rasmussen  
Afdelingschef

  
Boris Schuleit  
Sagsbehandler

Telefon: 8940 2755  
Direkte: 8940 4534  
Telefax: 8940 4520

E-post:  
virksomheder@mtm.aarhus  
Direkte: bosc@aarhus.dk  
www.aarhuskommune.dk

Annonceres den 2. december 2009

Klagefristen udløber den 30. december 2009

Søgsmålsfristen udløber den 2. juni 2010

Retsbeskyttelsen af miljøgodkendelsen udløber den 1. december 2017

Revurderes senest den 1. december 2019

### **Tillæg til Miljøgodkendelse af listevirksomhed**

i henhold til kap. 5 i lovbekendtgørelse nr. 1757 af 22. december 2006.

### **Afgørelse om ikke-VVM-pligt**

i henhold til bekendtgørelse nr. 1335 af 6. december 2006 om vurdering af visse offentlige og private anlægs virkning på miljøet (VVM) i medfør af lov om planlægning.

Virksomhedens navn:	Jysk MiljøRens A/S
CVR nr.:	15726431
P-nummer:	1000967615
Virksomhedens art, listebetegnelse:	K101: Anlæg der nyttiggør farligt affald efter en af metoderne R1, R5, R6, R8 eller R9, som nævnt i bilag 6B til affaldsbekendtgørelsen, med en kapacitet på mere end 10 tons/dag. (i)
Løbenummer:	MIL-003497
Virksomhedens adresse:	Oliehavnsvej 18, 8000 Århus C
Tlf.nr.:	86945555
Matr. nr.:	2148 bt, Århus Bygrunde
Virksomheden ejes og drives af:	Jysk MiljøRens A/S Oliehavnsvej 18 8000 Århus C
Bygninger og grund ejes af:	Jysk MiljøRens A/S (bygning) Århus Havn (grund)

# Indholdsfortegnelse

<b>1. Resume .....</b>	<b>1</b>
<b>2. Miljøgodkendelse .....</b>	<b>2</b>
<b>3. Vilkår for miljøgodkendelsen.....</b>	<b>3</b>
3.1. Generelt.....	3
3.2. Etablering af anlæg m.m. ....	3
3.3. Indretning og drift .....	4
3.4. Driftsforstyrrelser og uheld .....	5
3.5. Støj .....	5
3.6. Luft .....	5
3.7. Lugt.....	5
3.8. Spildevand .....	5
3.9. Affald.....	5
3.10. Sikring mod jord- og grundvandsforurening .....	6
3.11. Journalføring og kontrolrutiner .....	7
3.12. Indberetning.....	8
3.13. Afgørelse om ikke VVM-pligt .....	8
<b>4. Vurderinger .....</b>	<b>10</b>
4.1. Miljøteknisk vurdering .....	10
4.2. Hovedhensyn ved meddelelse af godkendelsen .....	14
4.3. Udtalelse fra andre .....	15
<b>5. Klagevejledning.....</b>	<b>17</b>
5.1. Klage over miljøgodkendelsen.....	17
5.2. Klage over afgørelsen om ikke VVM-pligt.....	17
5.3. Søgsmål .....	18
5.4. Underretning om afgørelsen.....	19
<b>6. Bilag .....</b>	<b>20</b>
6.1. Liste over sagens akter .....	20
6.2. Oversigtsplan.....	22
6.3. Ansøgning om miljøgodkendelse.....	24
6.4. Lokalplan mm. ....	61
6.5. Lovgrundlag mm. ....	64

# 1. Resume

Jysk MiljøRens A/S har i forvejen miljøgodkendelse til at modtage, oplagre og behandle olieaffald på ejendommen Oliehavnsvej 18 på Århus Havn.

Denne tillægsgodkendelse giver tilladelse til, at virksomheden kan forøge mængden af modtaget olie-/vandaffald med 30.000 ton pr. år samt at kapaciteten til oplag forøges med 2.000 m<sup>3</sup>. Den forøgede affaldsmængde behandles på et nyt ultrafiltrationsanlæg med en kapacitet på 6.000 l/time, som der ligeledes gives tilladelse til. Samtidig reduceres behandlingskapaciteten på inddampere/destillatorer fra 4.500 l/time til 4.000 l/time.

Den forøgede mængde olieaffald modtages pr. skib og vil således ikke medføre en øget lastbiltrafik.

Tillægsgodkendelsen tilføjer nye vilkår vedr. indretning og drift, affald, sikring mod jord- og grundvandsforurening, journalføring og kontrolrutiner samt indberetning.

Ved behandling af olieaffaldet fremkommer der en del spildevand, som afledes til offentlig kloak. Virksomheden har den 12. august 2009 særskilt fået en tilladelse til at aflede dette.

Århus Kommune har vurderet, at udvidelsen kan ske uden væsentlig påvirkning af miljøet og at der ikke er behov for udarbejdelse af kommuneplanretningslinjer med tilhørende VVM-redegørelse.

I forbindelse med udvidelsen har virksomheden inddraget renere teknologi og BAT. Dette har medført, at

- overskudsvarme fra processerne benyttes til fjernvarme
- affaldsbehandling sker med ultrafiltration, hvor det er muligt, hvilket er mindre energikrævende end inddampning og genererer mindre affald der skal transporteres og behandles
- der er etableret rensning for oliepartikler/-dampe og luftafkast forhøjes, hvilket samlet giver en mindre luftforurening i omgivelserne
- der er foretaget støjdæmpende tiltag.

Århus Kommune vurderer, at virksomheden med de ønskede udvidelser vil kunne drives uden væsentlige gener for omgivelserne og indvirkning på miljøet, når driften sker i overensstemmelse med miljøgodkendelsen.

## 2. Miljøgodkendelse

På grundlag af oplysningerne i bilag nr. 6.3, ansøgning om miljøgodkendelse samt supplerende oplysninger til ansøgning om miljøgodkendelse, meddeles hermed godkendelse til at forøge mængden af modtaget olie-/vandaffald med 30.000 m<sup>3</sup> pr. år, at forøge kapaciteten til oplag med 2.000 m<sup>3</sup> samt at der udvides med et ultrafiltrationsanlæg til behandling af olieaffald.

Godkendelsen gives i henhold til miljøbeskyttelsesloven kapitel 5, § 33 og omfatter kun de miljømæssige forhold, der reguleres af denne lov.

Godkendelsen gives som et tillæg til virksomhedens miljøgodkendelse af 1. september 2004 med tillæg af 30. juni 2008 og gives under forudsætning af, at såvel nedenstående vilkår som vilkår i førnævnte godkendelser overholdes.

Hvis indretning eller drift ønskes ændret i forhold til det godkendte, skal dette i god tid forinden meddeles godkendelses- og tilsynsmyndigheden. Godkendelsesmyndigheden tager stilling til, om ændringen er godkendelsespligtig.

Godkendelsen vil blive revurderet i overensstemmelse med gældende regler om, at miljøgodkendelser skal revurderes regelmæssigt. Revurderingen vil ske på det tidspunkt, hvor virksomhedens hovedgodkendelse/øvrige godkendelser skal revurderes.

### **Risikoforhold**

Virksomheden er ikke omfattet af § 4/§ 5 i risikobekendtgørelsen.

### **Tilsynsmyndighed**

Århus Kommune er tilsynsmyndighed for virksomheden. Tilsynet udføres af Natur og Miljø.

### **Øvrige miljøgodkendelser**

Ud over denne godkendelse gælder:

- Miljøgodkendelse af 1. september 2004 for Gunnar Lund Olieservice A/S
- Tillæg til miljøgodkendelse af 30. juni 2008 for Jysk MiljøRens A/S

## **3. Vilkår for miljøgodkendelsen**

### **3.1. Generelt**

- 3.1.1. Godkendelsen bortfalder, hvis driften ikke er startet inden 2 år fra godkendelsens dato.
- 3.1.2. Et eksemplar af godkendelsen skal til enhver tid være tilgængeligt på virksomheden. Driftspersonalet skal være orienteret om godkendelsens indhold.
- 3.1.3. Virksomheden skal indrettes og drives som beskrevet i ansøgningen, bortset fra de ændringer der fremgår af nedenstående vilkår.
- 3.1.4. Tilsynsmyndigheden skal straks orienteres om følgende forhold:
- Ejerskifte af virksomhed og/eller ejendom.
  - Hel eller delvis udskiftning af driftsherre.
  - Indstilling af driften for en længere periode.

Orienteringen skal være skriftlig og fremsendes, før ændringen indtræder.

- 3.1.5. Ved ophør af driften skal der træffes de nødvendige foranstaltninger for at imødegå fremtidig forurening af jord og grundvand og for at bringe stedet tilbage i en miljømæssig tilfredsstillende tilstand. En redegørelse for disse foranstaltninger skal fremsendes til tilsynsmyndigheden senest 3 måneder før driften ophører helt eller delvist.

### **3.2. Etablering af anlæg m.m.**

#### **Besked før anlæg tages i brug**

- 3.2.1. Tilsynsmyndigheden skal have besked om tidspunkt for, hvornår anlægsarbejdet er færdigt, så der er mulighed for at besøge de forureningsbegrænsende foranstaltninger, før anlæggene tages i brug.

### 3.3. Indretning og drift

For indretning og drift gælder vilkår C1-C23 i tillæg til miljøgodkendelse af 30. juni 2008 samt C1-C18 i miljøgodkendelse af 1. september 2004 - dog med følgende ændringer og tilføjelser.

#### Processer

3.3.1. Der må til behandling af farligt affald benyttes følgende processer:

- Inddampere/destillatorer med en samlet kapacitet på op til 4.000 l/time.
- Ultrafiltrationsanlæg med en kapacitet på op til 6.000 l/time.

#### Forbrug og produktion

3.3.2. Vilkår C2 i tillæg til miljøgodkendelse af 30. juni 2008 erstattes af følgende vilkår:

Der må pr. kalenderår maksimalt modtages følgende typer og mængder af affald.

Affald	Årlig mængde
Olieholdigt havvand fra offshore industrien, samt skyllevand fra skibe i nationalt og internationalt farvand. Behandles i nyt ultrafiltrationsanlæg.	30.000 ton
Olieaffald indeholdende bl.a. tungmetalholdigt affald. Behandles i inddamper/destillator.	20.000 ton
Kølervæske. Behandles i inddamper/destillator.	7.000 ton
Fotoaffald, fremkalder og afsølvvet fixer. Sendes videre til godkendt behandlingsanlæg.	3.000 ton

#### Oplag

3.3.3. Vilkår C5 i tillæg til miljøgodkendelse af 30. juni 2008 erstattes af følgende vilkår:

Tankoplaget må maksimalt være følgende:

14.000 m<sup>3</sup> hvoraf: 13.600 m<sup>3</sup> til olieaffald og rensed fuelolie

300 m<sup>3</sup> til kølervæske

100 m<sup>3</sup> til fotovæsker

#### Sikring mod påkørsel

3.3.4. Flydende oplag i tanke o.l. skal være sikret mod påkørsel, f.eks. i form af betonkant, pullert eller hegn omkring.

### 3.4. Driftsforstyrrelser og uheld

For driftsforstyrrelser og uheld gælder vilkår D1-D2 i tillæg til miljøgodkendelse af 30. juni 2008 samt D1 i miljøgodkendelse af 1. september 2004 – dog med følgende ændringer og tilføjelser.

#### Olietågefiltre

- 3.4.1. Ved defekt eller driftsforstyrrelser på olietågefiltre skal processen hvor der suges fra straks indstilles. Driften må først genoptages, når skaden er udbedret.

### 3.5. Støj

For støj gælder vilkår E1-E3 i miljøgodkendelse af 1. september 2004.

### 3.6. Luft

For luft gælder vilkår G1-G7 i tillæg til miljøgodkendelse af 30. juni 2008.

### 3.7. Lugt

For lugt gælder vilkår H1-H2 i tillæg til miljøgodkendelse af 30. juni 2008.

### 3.8. Spildevand

For spildevand gælder vilkår H1 i miljøgodkendelse af 1. september 2004. Øvrige forhold reguleres i den til en hver tid gældende spildevandstilladelse – p.t. af 12. august 2009.

### 3.9. Affald

For affald gælder vilkår I1-I2 i tillæg til miljøgodkendelse af 30. juni 2008 samt I1-I2 i miljøgodkendelse af 1. september 2004 - dog med følgende ændringer og tilføjelser.

#### Maksimale affaldsmængder

Vilkår I1 i tillæg til miljøgodkendelse af 30. juni 2008 erstattes af følgende vilkår:

- 3.9.1. Følgende affaldstyper må maksimalt produceres og oplagres i de anførte mængder:

Affaldstype	EAK-kode	Mængde (ton/år)	Max. lagermængde
Olieholdigt slam	13 05 08	3.300	100 m <sup>3</sup> i slam-



			tank i modtagehal + evt. tank i tankgård*
Fast affald	13 05 08	200	25 ton i gruber i modtagehallen
Køler væske slam	16 01 14	200	30 m <sup>3</sup> i tank i tankgården
Fremkalder	09 01 01	3.000	100 m <sup>3</sup> i tankgården
Filterstøv fra posefilter	10 01 18	2,5	100 kg i filteranlægget
Brugt vaskevand fra røgvasker**	10 01 18	420	50 m <sup>3</sup> i tank i tankgården + slam i slamtank i modtagehal

\* Herudover bundslam i tanklageret. Vandfasen behandles på eget anlæg.

\*\* Behandles på eget anlæg.

### 3.10. Sikring mod jord- og grundvandsforurening

For sikring mod jord- og grundvandsforurening gælder vilkår J1 i tillæg til miljøgodkendelse af 30. juni 2008 samt vilkår J1-J7 i miljøgodkendelse af 1. september 2004 - dog med følgende ændringer og tilføjelser.

#### Ændring af vilkår i godkendelse af 1. september 2004

- 3.10.1. Vilkår J1, J2, J4 og J6 i miljøgodkendelse af 1. september 2004 udvides til foruden olieaffald også at omfatte farligt affald samt oprenset olie og køler væske. Vilkår J5 i miljøgodkendelse af 1. september 2004 udvides til foruden olieaffald også at omfatte farligt affald samt oprenset køler væske.
- 3.10.2. Vilkår J6 i miljøgodkendelse af 1. september 2004 udvides til ligeledes at omfatte en visuel inspektion af kajledning i forbindelse med, at et kvalificeret firma skal foretage trykprøvning af kajledningens tæthed hvert 5. år. Næste gang inden den 22.09.2013.

Firmaet, der skal foretage den krævede visuelle inspektion samt trykprøvning, skal have de fornødne kompetencer og skal accepteres af tilsynsmyndigheden.

Hvis den visuelle inspektion giver anledning til bekymring for, at kajledningen ved almindelig brug kan forventes at blive utæt indenfor de næste 5 år, skal forholdet undersøges nærmere og hvis nødvendigt udbedres. Firmaets beskrivelse af kon-

trollen og resultatet skal sendes til tilsynsmyndigheden senest 1 måned efter, at kontrollen har fundet sted.

### **Overjordiske tanke på 6.000 til 200.000 liter til opbevaring af fyringsolie, dieselolie og oprenset fuelolie**

For overjordiske tanke på 6.000 til 200.000 liter til opbevaring af fyringsolie, dieselolie og oprenset fuelolie gælder vilkår i tillæg til miljøgodkendelse af 30. juni 2008, afsnit "Særlige vilkår for tanke til opbevaring af fyringsolie til hedtoliekedlen og oprenset olie til dampkedlerne" 2004 - dog med følgende ændringer og tilføjelser.

- 3.10.3. Dette vilkår udvides til foruden at gælde olie til dampkedel til ligeledes at gælde øvrig opbevaring af olieprodukter. Ved lovændringer på området er det de til enhver tid gældende regler herom der er gældende.

### **Overjordiske tanke på over 200.000 liter til opbevaring af fyringsolie og oprenset fuelolie**

- 3.10.4. For overjordiske tanke på over 200.000 l til opbevaring af olieprodukter gælder kravene i § 24, § 27, stk. 1 og 3, nr. 1-2 og 4-6, § 34 og §§ 36-40 i bekendtgørelse nr. 724 af 1. juli 2008 om indretning, etablering og drift af olietanke, rørsystemer og pipelines eller de til enhver tid gældende regler herom.

## **3.11. Journalføring og kontrolrutiner**

For journalføring og kontrolrutiner gælder vilkår K1-K3 i tillæg til miljøgodkendelse af 30. juni 2008 samt vilkår K1-K5 i miljøgodkendelse af 1. september 2004 - dog med følgende tilføjelser.

### **Eftersyn af anlæg**

- 3.11.1. Der skal udføres egenkontrol med drift som anført i ansøgningens pkt. 36, dog reguleres egenkontrollen vedr. spildevandsafledning i særskilt tilladelse. Herudover skal olietågefiltre efterses og serviceres regelmæssigt, således at filtrene til enhver tid fungerer optimalt. Kontrol med filtrene skal som minimum ske med intervaller svarende til leverandørens anbefalinger.

### **Journal**

- 3.11.2. Der skal føres journal med kontrol, service og reparationer af renseforanstaltninger som anført i ansøgningens pkt. 36. Journalen skal indeholde dato for kontrol/eftersyn, reparationer og udskiftninger samt oplysninger om eventuelt forekommende driftsforstyrrelser.

Journalen skal være tilgængelig for og på forlangende forevises eller indberettes til tilsynsmyndigheden. Journalen skal opbevares på virksomheden i mindst 3 år.

### **3.12. Indberetning**

For indberetning gælder vilkår L1 i tillæg til miljøgodkendelse af 30. juni 2008 - dog med følgende ændringer og tilføjelser.

#### **Ændring af vilkår i tillæg til godkendelse af 30. juni 2008**

3.12.1. Vilkår L1 i tillæg til miljøgodkendelse af 30. juni 2008 udvides til ligeledes at omfatte følgende:

- Producerede mængder filtrat fra ultrafiltrationsanlægget (aflæst fra vandmåler) udledt til kloak.

Første afrapportering er pr. 1. januar 2010.

### **3.13. Afgørelse om ikke VVM-pligt**

Ultrafiltration af olieholdigt havvand fra offshore industrien er en fysisk regenerering af olie (nyttiggørelse efter metode R9 på bilag 6B i affaldsbekendtgørelsen). Virksomhedens udvidelse er omfattet af bilag 2, pkt. 12 b og pkt. 14 i bekendtgørelse nr. 1335 af 6. december 2006 om vurdering af visse offentlige og private anlægs virkning på miljøet (VVM) i medfør af lov om planlægning.

Århus Kommune vurderer, at der ikke er behov for udarbejdelse af kommuneplanretningslinjer med tilhørende VVM-redegørelse i henhold til bekendtgørelsens § 3, stk. 2. Baggrunden for den vurdering er, at udvidelsen af virksomheden ikke kan antages at få væsentlig indvirkning på det omgivende miljø.

I vurderingerne er der lagt vægt på, at

- støj-, lugt- og luftforurening ved udvidelsen ikke ændrer sig nævneværdigt og at dette vil ligge inden for den eksisterende miljøgodkendelses vilkår for støj-, lugt- og luftforurening
- den forøgede affaldsmængde kan bortskaffes eller nyttiggøres inden for gældende affaldshåndteringsordninger
- den forøgede spildevandsmængde kan bortledes via eksisterende spildevandsledning til renseanlæg
- risikoen for uheld øges ikke væsentligt

Den forøgede transport, som bliver med skib, samt et forøget forbrug af el og vand som følge af udvidelsen, vurderes ikke at kunne tillægges afgørende vægt og kan ikke begrunde en VVM-redegørelse.

Århus Kommune har foretaget en screening af det ansøgte projekt, idet der henvises til Århus Kommunes screeningsnotat herom.

## 4. Vurderinger

### 4.1. Miljøteknisk vurdering

Jysk MiljøRens A/S har den 8. oktober 2009 søgt om tillægsmiljøgodkendelse til, at virksomheden kan forøge mængden af modtaget olie-/vandaffald med 30.000 ton pr. år samt at kapaciteten til oplag forøges med 2.000 m<sup>3</sup>. Den forøgede affaldsmængde ønskes behandlet på et nyt ultrafiltrationsanlæg med en kapacitet på 6.000 l/time. Der henvises til ansøgningen samt supplerende oplysninger, som kan ses i bilag 6.3.

Den type affald der modtages på virksomheden går under betegnelsen farligt affald. Da denne betegnelse dækker meget bredt og den aktuelle affaldstype ikke betragtes som specielt kritisk i forhold til farlige egenskaber, er der i godkendelsen generelt valgt at benytte betegnelsen olie-/vandaffald.

#### 4.1.1. Placering/fysisk planlægning

Virksomheden ligger på Århus Havn i et område, der i kommuneplanen er udlagt til havneformål. Der er mulighed for etablering af virksomhedstyper i klasse 4-6 på kommuneplanens virksomhedsliste. Virksomhedens eksisterende aktiviteter er klasse 6 på kommuneplanens virksomhedsliste og virksomhedens forøgede aktiviteter vil ligeledes være klassificeret i klasse 6.

Det vurderes, at den forøgede aktivitet ikke får nævneværdig betydning for trafikbelastningen, da den forøgede mængde affald vil komme pr. skib og dermed ikke vil være til væsentlig gene for omgivelserne.

Området er udlagt som et område med begrænsede drikkevandsinteresser.

Området er kloakeret med tilledning af spildevand til Marselisborg Renseanlæg og overfladevand til kommunalt regnvandssystem med udledning til havnebassinet.

I forbindelse med godkendelsen er det vurderet, at udvidelsen ikke kræver udarbejdelse af et kommuneplantillæg med VVM-redegørelse.

#### 4.1.2. Bedste tilgængelige teknik

Der foreligger et BREF-dokument fra EU om affaldsbehandling fra 2005. Virksomheden oplyser, at den har forholdt sig til kapitel 4 og 5 omkring overvejelser om BAT.

Ved behandling af olieholdigt havvand vurderes ultrafiltrationsanlægget at være renere teknologi, da der bruges langt mindre energi for behandling sammenlignet

med inddampning. Hvis denne fraktion skulle behandles ved inddampning ville saltindholdet blive opkoncentreret i slamfasen, og skulle så efterfølgende transporteres/behandles hos en godkendt modtager.

Det vurderes, at virksomheden i øvrigt lever op til kravene om anvendelse af BAT blandt andet ved at effektivisere processen ved løbende overvågning, rense udsuget luft med filter, minimere affaldsmængden fra processerne, energioptimere processerne, substituere skadelige eller betænkelige stoffer og ved at bruge mindst mulig kemikalier ved behandlingen.

Virksomheden arbejder løbende med miljømæssige forbedringer i forbindelse med virksomhedens certificerede miljøledelsessystem. I den sammenhæng anbefaler Århus Kommune, at virksomheden arbejder med eventuelle muligheder for at kunne genbruge de store spildevandsmængder, der afledes til kloakken.

#### 4.1.3. Valg af rensningsforanstaltninger

Udsuget luft ved båndfilteret inden ultrafiltrationsanlægget renses i et olietågefilter, der skal rense for oliepartikler og -dampe. Virksomheden har valgt at etablere olietågefiltre ved alle processer (også tidligere godkendte), hvor der kan forventes mindre mængder olietåge eller -partikler. Filtrene består af et forfilter (skumfilter), som udskiller op til 30 % af partiklerne samt et patronfilter der udskiller mere end 99 % af partiklerne over 0,1 µm.

Virksomheden etablerer olietågefiltre på følgende punktudsug:

- 2 stk. i aflæsningsrum, hvor der er to punktudsug
- 4 stk. i centrifugerum, hvor der er 4 punktudsug ved centrifuge/dekanter
- 1 stk. i inddamperrum, hvor der er et punktudsug over båndfilteret ved ultrafiltrationsanlægget.

Århus Kommune vurderer, at emissionen af olietåge ikke bliver væsentlig, idet procesvandet fra anlægget kun er ca. 30° C samt at der tilmed etableres et olietågefilter.

#### 4.1.4. Forurening

Spildevand: Den væsentligste forurening fra udvidelsen vurderes at være forøgede spildevandsmængder i forbindelse med behandling i ultrafiltrationsanlægget. I forbindelse med spildevandstilladelsen meddelt den 12. august 2009 er der taget højde for den øgede spildevandsmængde og det er vurderet, at rensningsanlægget kan behandle den øgede belastning.

Lugt: Det vurderes, at virksomhedens emission af lugt ikke påvirkes væsentligt i forbindelse med udvidelsen. Nye inddampere sikrer, at der ikke forekommer diffu-

se emissioner herfra. Luftafkast fra procesventilation forhøjes fra 16 til 30 meter over terræn, således at lugtpåvirkningen i omgivelserne reduceres. Det vurderes, at de allerede stillede krav til lugt kan overholdes.

Luft: Emissioner til luften vurderes ikke at blive påvirket væsentligt i forbindelse med udvidelsen. Virksomheden etablerer olietågefilter for at imødekomme evt. emission af oliedampe til luften. Procesudsug forhøjes fra 16 til 30 meter over terræn, hvilket reducerer immissionerne betydeligt.

Støj: Støjpåvirkningen fra udvidelsen vurderes ikke at blive øget, da ingen af de nye processer er specielt støjende. Virksomheden har valgt at foretage støjdæmpende tiltag, idet røggassugeren bliver støjdæmpet og flyttes ind i kedelrummet.

Jord og grundvand: Udvidelsen ændrer ikke på de tiltag, der skal sikre mod jord og grundvandsforurening. Oplag sikres ved, at de opstilles i tætte betongrave, der kan opsamle evt. spild. Håndtering foregår på tætte befæstede arealer, hvor afløb er tilsluttet olieudskillere. Ligeledes er der krav til kontrol samt inspektionsrutiner for at sikre mod utætheder på tanke og rørledninger.

#### 4.1.5. Affald

Forøgede modtagne mængder olie-/vandaffald medfører, at virksomhedens affaldsproduktion øges i form af olieholdigt slam samt olieholdigt fast affald. Erfaringer viser, at ca. 13-15 % af den modtagne mængde affald, efter endt behandling, bliver videresendt som olieholdigt slam eller fast affald. Affaldet afsættes til Kommunekemi A/S eller anden godkendt modtager.

#### 4.1.6. Begrundelse for fastsættelse af vilkår

##### Indretning og drift:

Der er i vilkår 3.3.1. specificeret, hvilke anlæg der må benyttes til behandling af farligt affald. Her er der givet tilladelse til, at der må benyttes et nyt ultrafiltrationsanlæg og at de gamle inddampere erstattes af nye med en mindre kapacitet.

I vilkår 3.3.2. er der angivet, hvor store mængder affald der må modtages pr. år. Her er der givet tilladelse til det ansøgte, som omfatter yderligere 30.000 ton olieholdigt havvand pr. år.

I vilkår 3.3.3. er der angivet, hvor store tankoplag der maksimalt må være. Her er der givet tilladelse til det ansøgte, som omfatter en forøgelse med 2.000 m<sup>3</sup> til olieaffald (1.700 m<sup>3</sup>) og rensed fuelolie (300 m<sup>3</sup>). Århus Brandvæsen har vurderet og godkendt de brandtekniske forhold vedr. tankene.

I vilkår 3.3.4. er der stillet krav om sikring mod påkørsel for tanke med flydende oplag. Dette vilkår er stillet for at forhindre brud på tanke ved påkørsel.

Driftsforstyrrelser og uheld:

I vilkår 3.4.1. er der stillet krav til at drift af båndfilter skal stoppe hvis der er defekt eller driftsforstyrrelser på olietågefiltre. Dette vilkår er stillet for at sikre at der ikke forekommer unødigt luftforurening.

Der vurderes ikke at være andre forhold der er relevante i forhold til driftsforstyrrelser og uheld, som ikke allerede er reguleret i virksomhedens tidligere miljøgodkendelse med tillæg.

Det vurderes, at virksomhedens drift ikke kan give anledning til uheld der medfører giftige udslip.

Brand- og beredskabsmæssige forhold er blevet godkendt af beredskabsmyndigheden.

Støj:

Der er ikke stillet yderligere krav for støj, da det vurderes, at de stillede krav i miljøgodkendelse af 1. september 2004 er tilstrækkelige.

Luft:

Der er ikke stillet yderligere krav for luft, da det vurderes, at de stillede krav i tillæg til miljøgodkendelse af 30. juni 2008 er tilstrækkelige.

Lugt:

Der er ikke stillet yderligere krav for lugt, da det vurderes, at det stillede krav i tillæg til miljøgodkendelse af 30. juni 2008 er tilstrækkeligt. Det aktuelle lugtkrav er skærpet i forhold til, hvad der normalt fastsættes til virksomheder med den aktuelle beliggenhed.

Spildevand:

Der er ikke stillet yderligere krav vedr. spildevand, da det vurderes, at de stillede krav i miljøgodkendelse af 1. september 2004 og spildevandstilladelse af 12. august 2009 er tilstrækkelige.

Affald:

Der er i vilkår 3.9.1. angivet, hvor store affaldsmængder der maksimalt må produceres og oplagres på virksomheden. Her er der givet tilladelse til en forøgelse på 300 ton/år for olieholdigt slam, hvilket svarer til den forventede mængde, der opstår ved den forøgede affaldsmængde der modtages til behandling.



#### Sikring mod jord- og grundvandsforurening:

I miljøgodkendelse af 1. september 2004 er der stillet krav til sikring mod jord- og grundvandsforurening. Kravene er udelukkende stillet for olieaffald. I vilkår 3.10.1. udvides de allerede stillede krav til ligeledes at omfatte virksomhedens øvrige oplag.

I vilkår 3.10.2. udvides kontrollen af kajledningens tæthed (trykprøvning) til også at omfatte visuel inspektion og kontrol. Dette krav er stillet for at sikre, at kajledningen ikke blot er tæt her og nu, men at det også kan forventes, at ledningen kan holde tæt i perioden frem til næste kontrol.

I vilkår 3.10.3. udvides krav til overjordiske olietanke på 6.000 til 200.000 liter til at gælde tanke med alle typer af olieprodukter. Kravene er stillet efter minimumskravene i bekendtgørelse nr. 724 af 1. juli 2008 om indretning, etablering og drift af olietanke, rørsystemer og pipelines.

I vilkår 3.10.4. er der stillet krav til overjordiske olietanke på over 200.000 liter, idet virksomheden har olietanke i denne størrelse. Kravene er stillet efter minimumskravene i bekendtgørelse nr. 724 af 1. juli 2008 om indretning, etablering og drift af olietanke, rørsystemer og pipelines.

#### Journalføring og kontrolrutiner:

I vilkår 3.11.1. og 3.11.2. er der stillet krav til egenkontrol med drift og journalføring heraf. Der er stillet krav om, at de forslag virksomheden er kommet med i ansøgningen skal følges. Derudover er krav til kontrol og service af olietågefiltre blevet præciseret.

#### Indberetning:

I miljøgodkendelse af 30. juni 2008 er der stillet krav om årlige indberetninger. I vilkår 3.12.1 er der stillet udvidet krav til indberetning, da indberetningen skal suppleres med mængden af filtrat der produceres fra ultrafiltrationsanlægget, der afledes til kloak eller benyttes til spuling/rengøring. Denne indberetning knytter sig til den udvidelse der foretages.

I øvrigt vurderes de stillede krav i tillæg til miljøgodkendelse af 30. juni 2008 for at være tilstrækkelige.

## **4.2. Hovedhensyn ved meddelelse af godkendelsen**

Århus Kommune vurderer, at virksomheden under hensyn til den teknologiske udvikling kan indrettes og drives på en sådan måde, at

- energi- og råvareforbruget udnyttes mest effektivt,
- mulighederne for at substituere særligt skadelige eller betænkelige stoffer med mindre skadelige eller betænkelige stoffer er udnyttet,
- produktionsprocesserne er optimeret i det omfang, det er muligt,
- affaldsfrembringelse undgås, og hvor dette ikke kan lade sig gøre, at mulighederne for genanvendelse og recirkulation er udnyttet,
- der i det omfang forureningen ikke kan undgås, er anvendt bedste tilgængelige renseteknik, og
- der er truffet de nødvendige foranstaltninger med henblik på at forebygge uheld og begrænse konsekvenserne heraf.

Århus Kommune vurderer endvidere, at virksomheden kan drives på stedet i overensstemmelse med planlægningen for området, at Miljøstyrelsens vejledende grænseværdier for luftemission og støj - der er anvendt som vilkår i godkendelserne - vurderes at kunne overholdes, samt at til- og frakørsel til virksomheden vurderes at kunne ske uden væsentlige miljømæssige gener for de omkringboende.

### **4.3. Udtalelse fra andre**

Århus Havn er som grundejer blevet hørt i henhold til forvaltningsloven. Århus Havn har ingen bemærkninger, men vil gerne orienteres når afgørelse foreligger.

Ansøgningen om godkendelse har været annonceret i Århus Onsdag og JP Århus den 21. oktober 2009.

Natur- og Miljøkontoret har modtaget én henvendelse vedrørende ansøgningen.

Ved brev af 25. oktober 2009 udtrykker Andelsboligforeningen Strandparken 26-31 bekymring for, at boliger er placeret få hundrede meter fra virksomheden og uheld vil afstedkomme giftige udslip. Desuden udtrykkes der bekymring for øget lastbiltrafik.

Natur og Miljø tager de påtalte forhold til efterretning. Det er Natur og Miljø's vurdering, at virksomhedens drift ikke kan give anledning til uheld der medfører giftige udslip (uddybende vurderinger fremgår af afsnit 4). Ved en evt. brand vurderes virksomhedens oplag ikke, at medføre øget risiko for giftige dampe sammenlignet med en alm. bygningsbrand. Brand- og beredskabsmæssige forhold er blevet godkendt af beredskabsmyndigheden.

Desforuden er grundlaget for godkendelsen, at øgede mængder olie-/vandaffald modtages med skib og at lastbiltrafikken ikke øges.

## 5. Klagevejledning

### 5.1. Klage over miljøgodkendelsen

Miljøgodkendelsen kan påklages til Miljøklagenævnet af

- ansøgeren
- enhver, der har en individuel, væsentlig interesse i sagens udfald
- Sundhedsstyrelsen
- landsdækkende foreninger og organisationer i det omfang, de har klageret over den konkrete afgørelse, jf. miljøbeskyttelseslovens §§ 99 og 100
- lokale foreninger og organisationer, der har beskyttelse af natur og miljø eller rekreative interesser som formål, og som har meddelt samt, at de ønsker underretning om afgørelsen

#### **Skriftlig klage og klagefrist**

Godkendelsen vil blive annonceret i JP Århus og Århus Onsdag den 2. december 2009.

En eventuel klage skal være **skriftlig** og sendes til Århus Kommune, Natur og Miljø, Valdemarsgade 18, Postboks 79, 8100 Århus C. Vi sender derefter klagen videre til Miljøklagenævnet sammen med det materiale, der er anvendt ved behandlingen af sagen.

Klagefristen er anført på forsiden.

#### **Betingelser, mens en klage behandles**

Virksomheden vil kunne udnytte miljøgodkendelsen og spildevandstilladelsen i den tid, Miljøklagenævnet behandler en eventuel klage, medmindre Miljøklagenævnet bestemmer andet. Forudsætningen for det er, at virksomheden opfylder de vilkår, der er stillet i godkendelsen henholdsvis tilladelsen. Dette indebærer dog ingen begrænsning for Miljøklagenævnets adgang til at ændre eller ophæve godkendelsen.

### 5.2. Klage over afgørelsen om ikke VVM-pligt

Afgørelsen om, at udvidelsen af virksomheden kan miljøgodkendes uden udarbejdelse af et regionplantillæg med tilhørende VVM-redegørelse, kan påklages til Naturklagenævnet af

- enhver med retlig interesse i sagens udfald
- landsdækkende foreninger og organisationer, der som hovedformål har beskyttelsen af natur og miljø eller varetagelsen af væsentlige brugerinteresser inden for arealanvendelsen
- miljøministeren

### **Skriftlig klage og klagefrist**

Afgørelsen vil blive annonceret sammen med godkendelsen.

En eventuel klage skal være **skriftlig** og sendes direkte til Naturklagenævnet, Rentemestervej 8, 2400 København NV. Klagen skal være modtaget i Naturklagenævnet senest 4 uger fra offentliggørelsen. Dato for klagefristens udløb er nævnt på forsiden.

### **Gebyr på klage**

Det er en betingelse for Naturklagenævnets behandling af en klage, at der indbetales et gebyr på 500 kr. Nævnet vil efter modtagelsen af klager sende en opkrævning på gebyret.

Naturklagenævnet vil ikke påbegynde behandlingen af klagen, før gebyret er modtaget. Vejledning om gebyrordningen kan findes på Naturklagenævnets hjemmeside <http://www.nkn.dk>.

Gebyret tilbagebetales, hvis klager får helt eller delvis medhold i klagen.

### **Betingelser, mens en klage behandles**

Ved klage over afgørelsen om ikke VVM-pligt, kan Naturklagenævnet eventuelt bestemme, at miljøgodkendelsen ikke må udnyttes. Endvidere kan nævnet påbygge, at evt. igangsatte bygge- og anlægsarbejder standses.

## **5.3. Søgsmål**

Et eventuel søgsmål i forhold til miljøgodkendelsen og VVM-afgørelsen skal anlægges ved domstolene inden 6 måneder fra offentliggørelsen.

Søgsmålsfristen er anført på forsiden.

## 5.4. Underretning om afgørelsen

Følgende er underrettet om afgørelsen

Jysk MiljøRens A/S

Århus Havn A/S

Sundhedsstyrelsen

Danmarks Naturfredningsforening

Friluftsrådet, kommunerepræsentant

Miljøministeriet Landsplanafdelingen

Arbejdstilsynet – TC4

Greenpeace

NOAH

Århus Miljøgruppe M97

Ursusvej 14

8464 Galten

[port@aarhus.dk](mailto:port@aarhus.dk)

[midt@sst.dk](mailto:midt@sst.dk)

[dn@dn.dk](mailto:dn@dn.dk)

[obv@webspeed.dk](mailto:obv@webspeed.dk)

[sns@sns.dk](mailto:sns@sns.dk)

[at@at.dk](mailto:at@at.dk)

[hoering@nordic.greenpeace.org](mailto:hoering@nordic.greenpeace.org)

[noah@noah.dk](mailto:noah@noah.dk)

[M97@m97.dk](mailto:M97@m97.dk)

## 6. Bilag

### 6.1. Liste over sagens akter

<b>Dato for modtagelse/afsendelse</b>	<b>Dokument omhandler</b>	<b>Afsender</b>
09.09.2009	Oversigt over ønskede driftsændringer	Jysk MiljøRens A/S
22.09.2009	Tilbage melding og konklusioner på mødet den 21.09.2009 vedr. ønskede driftsændringer.	Århus Kommune, Natur og Miljø
23.09.2009	Vurderinger i forhold til Risikobekendtgørelsen.	Jysk MiljøRens A/S
01.10.2009	Kvittering for modtagelse af vurderinger i forhold til Risikobekendtgørelsen.	Århus Kommune, Natur og Miljø
08.10.2009	Ansøgning om miljøgodkendelse for driftsændringer hos Jysk MiljøRens A/S.	Jysk MiljøRens A/S
09.10.2009	Tegningsmateriale til ansøgning om miljøgodkendelse samt skema til VVM-screening.	Jysk MiljøRens A/S
09.10.2009	Beskrivelse og vurdering af ønskede driftsændringer (anmeldelse i.h.t. VVM-bekendtgørelsen)	Jysk MiljøRens A/S
09.10.2009	Annoncebestilling til annoncering af ansøgningen.	Århus Kommune, Natur og Miljø
13.10.2009	Kvittering for modtagelse af ansøgningen.	Århus Kommune, Natur og Miljø
26.10.2009	Indsigelse mod den ansøgte udvidelse.	Andelsboligforeningen Strandparken 26-31
29.10.2009	Høring af Århus Havn A/S vedr. ansøgning om miljøgodkendelse.	Århus Kommune, Natur og Miljø
02.11.2009	Kvittering for modtagelse af indsigelse.	Århus Kommune, Natur og Miljø
02.11.2009	Anmodning om supplerende oplysninger, ansøgning om miljøgodkendelse for Jysk MiljøRens A/S.	Århus Kommune, Natur og Miljø
06.11.2009	Supplerende oplysninger til ansøgning om miljøgodkendelse for Jysk MiljøRens A/S.	Jysk MiljøRens A/S
13.11.2009	Notat vedr. byggesagsmæssige og beredskabsmæssige forhold.	Århus Kommune, Natur og Miljø
16.11.2009	Høringssvar fra Århus Havn.	Århus Havn
24.11.2009	Udkast til tillæg til miljøgodkendelse og	Århus Kommune, Natur

	afgørelse om ikke VVM-pligt.	og Miljø
25.11.2009	Bemærkninger til udkast til tillæg til miljøgodkendelse og afgørelse om ikke VVM-pligt.	Jysk MiljøRens A/S
27.11.2009	Revideret leverandørbrugsanvisning for Renset Fuelolie.	Jysk MiljøRens A/S
30.11.2009	Notat vedr. VVM-screening	Århus Kommune, Natur og Miljø
01.12.2009	Tillæg til miljøgodkendelse og afgørelse om ikke VVM-pligt.	Århus Kommune, Natur og Miljø



## 6.2. Oversigtsplan



Samoavej

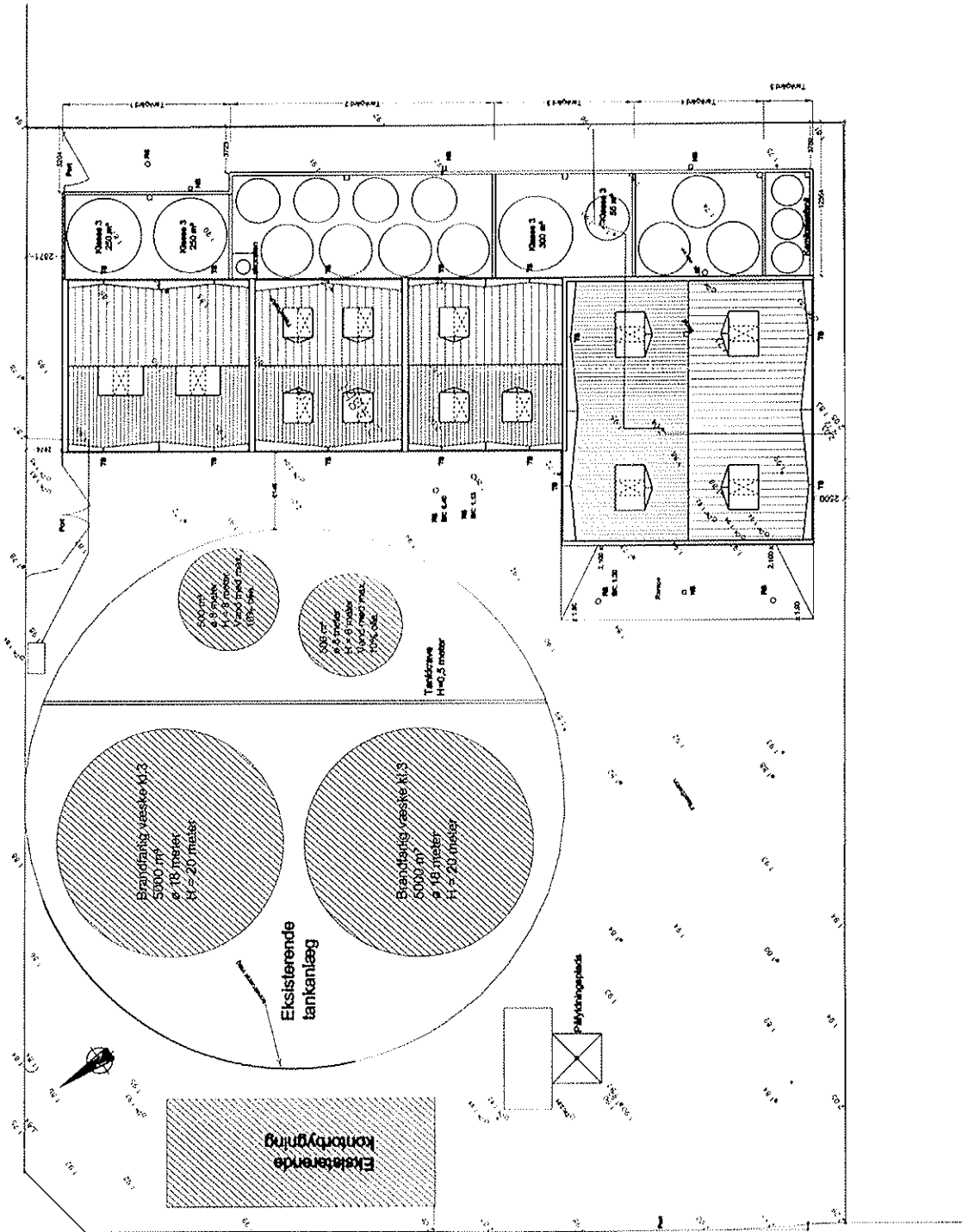

Oliehavnsvej

### **6.3. Ansøgning om miljøgodkendelse**

I det følgende ses

- ansøgning om miljøgodkendelse for driftsændringer hos Jysk MiljøRens A/S (19 sider)
- supplerende oplysninger til ansøgning om miljøgodkendelse for Jysk MiljøRens A/S (17 sider)

### Oplysningskrav ved ansøgning om godkendelse af bilag 1-virksomheder, jf. § 6.

Oplysningskrav ved ansøgning om godkendelse af bilag 1-virksomheder, bortset fra punkt I om husdyrproduktion

#### Ansøgning om (projekt titel):

Ansøgningen er et tillæg til Miljøgodkendelse for Jysk Miljørens A/S af d. 30. juni 2008: Virksomhed til modtagelse, oplag og behandling af olieaffald og andet affald.

Tillægget omfatter følgende:

- Modtagelse og behandling af maks. 30.000 tons/år af jomfrueligt olieholdigt havvand fra Off-Shore industrien, samt skyllevand fra skibe i national og internationalt farvand.
- Installation af et Ultrafiltrationsanlæg for behandling af jomfrueligt olieholdigt havvand fra Off-Shore industrien, samt skyllevand fra skibe.
- Forøgelse af tankkapacitet med 2.000 m<sup>3</sup>.
- Mindre produktions- og miljømæssige tiltag, med bl.a. et mindre energiforbrug, forøget overskudvarme og mindre støjbelastning til følge.

Der foreligger en tilladelse af. 12. august 2009 for afledning af 44.500 m<sup>3</sup> spildevand til Marselisborg Renseanlæg.

#### A. Oplysninger om ansøger og ejerforhold.

1.	<i>Ansøgerens navn, adresse og telefonnummer.</i> Jysk Miljørens A/S, Ursusvej 14, 8464 Galten. Tlf. 86 94 55 55.
2.	<i>Virksomhedens navn, adresse, matrikel-nummer og CVR- og P-nummer.</i> Grunden ejes af: Århus Havn, Mindet 2, 8100 Århus C.  Virksomheden ejes og drives af: Jysk Miljørens A/S, Oliehavnsvej 18, 8000 Århus C.  Virksomheden er beliggende på matr. Nr.: 2148bt, Århus Bygrunde på et areal, der grænser op mod Oliehavnsvej og Samoavej på Århus Havn. Arealet er på ca. 5.800 m <sup>2</sup> .  CVR.: 15726431 P-Nummer: 1.000.967.615
3.	<i>Navn, adresse og telefonnummer på ejeren af ejendommen, hvorpå virksomheden er beliggende eller ønskes opført, hvis ejeren ikke er identisk med ansøgeren.</i>  Jysk Miljørens A/S, Ursusvej 14, 8464 Galten. Tlf. 86 94 55 55, og fra 01.12.09 ligeledes på adressen Oliehavnsvej 18, 8000 Århus C.
4.	<i>Oplysning om virksomhedens kontaktperson: Navn, adresse og telefonnummer.</i>  Bent Naldal, Søkildevej 56, 8680 Ry. Tlf.: 86 95 73 86. Tlf. arbejde 86 94 55 55.



## B. Oplysninger om virksomhedens art

5.	<i>Virksomhedens listebetegnelse, jf. bilag 1 og 2, for virksomhedens hovedaktivitet og eventuelle biaktiviteter.</i>  K101.
6.	<i>Kort beskrivelse af det ansøgte projekt. Angivelse af om der er tale om nyanlæg eller om driftsmæssige udvidelser/ændringer af bestående virksomhed. Hvis der er tale om udvidelse af en ikke tidligere godkendt virksomhed, som bliver godkendelsespligtig på grund af udvidelsen, skal der gives oplysninger om hele virksomheden incl. udvidelsen.</i>  <b>Ansøgningen omfatter:</b> <ul style="list-style-type: none"><li>• Modtagelse og behandling maks. 30.000 m<sup>3</sup>/år af jomfrueligt olieholdigt havvand fra Off –Shore industrien, samt skyllevand fra skibe i national og internationalt farvand.</li><li>• Installation af et Ultrafiltrationsanlæg for behandling jomfrueligt olieholdigt havvand fra Of – Shore industrien, samt skyllevand fra skibe.</li><li>• Forøgelse af tankkapacitet med 2.000 m<sup>3</sup>.</li><li>• Mindre produktions- og miljømæssige tiltag.</li></ul>
7.	<i>Vurdering af, om virksomheden er omfattet af Miljøministeriets bekendtgørelse om kontrol med risikoen for større uheld med farlige stoffer.</i>  Virksomheden er ikke omfattet af bekendtgørelse nr. 1666 af 14.12.06 (Risikobekendtgørelse) om kontrol med risikoen for større uheld med farlige stoffer.  Jysk Miljørens A/S har pr. 21.09.09 fremsendt uddrag af e-mail fra MST vedr. risikobekendtgørelsen i forhold til fuelolie samt Leverandørbrugsanvisning på rensed fuelolie.  Virksomheden er kvalitets- og miljøcertificeret, og vi vil tilrette vort fælles ledelsessystem til de nye forhold, herunder ”Driftsstyring”, ”Nødberedskab” og ”Overvågning og måling”.
8.	<i>Hvis det ansøgte projekt er midlertidigt, skal det forventede ophørstidspunkt oplyses.</i> Nej.

## C. Oplysninger om etablering

9.	<i>Oplysning om, hvorvidt det ansøgte kræver bygningsmæssige udvidelser/ændringer.</i>  Det ansøgte kræver ikke bygningsmæssige ændringer.  <b>Bilag nr. 11: ”Ventilation og afkast”.</b>
10.	<i>Forventede tidspunkter for start og afslutning af bygge- og anlægsarbejder og for start af virksomhedens drift. Hvis ansøgningen omfatter planlagte udvidelser eller ændringer, jf. lovens § 36, oplyses tillige den forventede tidshorizont for gennemførelse af disse.</i>  Bygningsarbejdet er igangsat og forventes at blive færdig primo 2010. Drift af anlæg og produktion ønskes igangsat løbende fra d. 01.11.09.  Tankanlægget bliver ibrugtaget i takt med at tankene bliver opstillet.

## D. Oplysninger om virksomhedens beliggenhed

11.	<p><i>Oversigtsplan i passende målestok (f.eks. 1:4.000) med angivelse af virksomhedens placering i forhold til omgivelserne, herunder placering i forhold til tilstødende og omliggende grunde. På planen angives placeringen i koordinater med angivelse af koordinatsystem for et veldefineret punkt, f.eks. hjørne af skel, samt højdekoter hvor det er relevant. Planen forsynes med en nordpil.</i></p> <p>Iht. gældende miljøgodkendelse af 1. september 2004 omhandlende: "Oplag af olieaffald". Århus Kommune (Århus Amt) er i besiddelse af følgende oversigtstegninger:</p> <ul style="list-style-type: none"><li>• <b>Oversigtsplan i 1:25.000, der viser virksomhedens placering</b></li><li>• <b>Situationsplan, der viser virksomhedens placering på ejendommen</b></li><li>• <b>Kommunalplanrammer viser karakteren af de omkringliggende arealer.</b></li></ul> <p>Der er ca. 600 m til nærmeste boligområde på Strandvejen/Jægergårdsgade.</p> <p><b>Bilag nr. 12: "Kloak- og spildevandstegning".</b> <b>Bilag nr. 13.1 – 2 -3: "Oversigtstegning over sikkerhedsudstyr".</b></p>
12.	<p><i>Redegørelse for virksomhedens lokaliseringsovervejelser.</i></p> <p>Vore lokaliseringsovervejelser går bl.a. på at:</p> <ul style="list-style-type: none"><li>• Fremover vil op til 30.000 tons/år af det modtagne affald komme pr. skib og blive pumpet via kajledning til virksomhedens tankanlæg.</li><li>• En lidt større nyttiggørelse af vores overskudsvarme. Afsætning heraf vil ske til Århus Kommunale Værker.</li><li>• Mindre støjbelastning gennem støjdemping af surgasrens anlæggets blæser.</li></ul> <p>Virksomheden er bevidst om de interne/eksterne miljømæssige aspekter, der er forbunden med modtagelse, håndtering og behandling af farligt affald, og prøver at agere herud fra.</p> <p>Virksomhedens vilkår reguleres af vore miljøgodkendelser og tilladelse til afledning af spildevand.</p> <p>Virksomheden er ISO 9001 og 14001 kvalitets- og miljøcertificeret, hvori der ligger en forpligtigelse til løbende forbedringer, samt behandling af afvigelser og korrigerende handlinger.</p>
13.	<p><i>Virksomhedens daglige driftstid. Hvis de enkelte forurenende anlæg, herunder støjkluder, afviger fra den samlede virksomheds driftstid, skal driftstiden for disse oplyses. Hvis virksomheden er i drift på lørdage eller søn- og helligdage, skal dette oplyses.</i></p> <p>Virksomhedens driftstid: Anlæggene er fuldautomatiserede med fuldstændig overvågning. Anlæggene kører i døgndrift alle ugens dage. Virksomheden er bemanded mandag-torsdag 07.00-16.00, fredag 07.00-16.00. Lørdag samt søn- og helligdage tilset anlæggene i nogle timer.</p>
14.	<p><i>Oplysninger om til- og frakørselsforhold samt en vurdering af støjbelastningen i forbindelse hermed.</i></p> <p>De affaldsmængder som Ultrafiltrationsanlægget skal behandle kommer med skib, og vil derfor ikke medføre en øget trafikbelastning.</p>

## E. Tegninger over virksomhedens indretning

15.	<p><i>Den tekniske beskrivelse, jf. punkt F og H, skal ledsages af tegninger, der - i det omfang det er relevant - viser følgende: (sæt x ved vedlagte tegninger)</i></p>
X	<p><i>Placeringen af alle bygninger og andre dele af virksomheden på ejendommen.</i></p> <p><b>Bilag nr. 11: "Ventilation og afkast".</b></p> <p>Århus Amt er i besiddelse af nuværende oversigtstegning på tankanlægget på Oliehavnsvej 18, 8000 Århus.</p>
X	<p><i>Produktions- og lagerlokalers placering og indretning, herunder placering af produktionsanlæg m.v. Hvis der foretages arbejde udendørs, angives placeringen af dette.</i></p> <p><b>Bilag nr.13.1-2-3: "Oversigtstegning over sikkerhedsudstyr".</b></p>
X	<p><i>Placeringen af skorstene og andre luftafkast.</i></p> <p><b>Bilag nr. 11: "Ventilation og afkast".</b> <b>Bilag nr. 13.1-2-3: "Oversigtstegning over sikkerhedsudstyr".</b></p>
X	<p><i>Placeringen af støj- og vibrationskilder.</i></p> <p>Der er ingen støj- og vibrationskilder.</p>
	<p><i>Virksomhedens afløbsforhold, herunder kloakker, sandfang, olieudskillere, brønde, tilslutningssteder til offentlig kloak og befæstede arealer, samt oplysninger om nedgravede rørforbindelser og tanke/holdere.</i></p> <p><b>Bilag nr. 12: "Kloak- og spildevandstegning".</b></p>
	<p><i>Interne transportveje og placering af oplag af råvarer, hjælpestoffer og affald.</i></p> <p><b>Bilag nr. 13.1 "Oversigtstegning over sikkerhedsudstyr".</b> <b>Bilag nr. 14 og 14.1 "Bygnings- og tankgårdsoversigt"</b></p>
	<p><i>Tegningerne skal forsynes med målestok og nordpil.</i></p>

## F. Beskrivelse af virksomhedens produktion

16.	<i>Oplysninger om produktionskapacitet samt art og forbrug af råvarer, energi, vand og hjælpestoffer, herunder mikroorganismer.</i>		
	<b>Affaldsfraktion</b>	<b>Årlig ekstra mængde</b>	<b>Maksimalt oplag</b>
	Jomfrueligt olieholdigt havvand fra Off-Shore industrien og skyllevand fra skibe	Maks. 30.000 tons	13.600 m <sup>3</sup> mod tidligere 11.600 m <sup>3</sup>
	<b>Råvarer/hjælpestoffer for Ultrafiltrationsanlæg</b>	<b>Årligt forbrug</b>	<b>Maksimalt oplag</b>
	Ultrasil	1.000 kg	500 kg
	Citronsyre i pulverform	1.000 kg	500 kg
	<b>Ultrafiltrationsanlæg</b>	<b>Maksimalt årligt forbrug</b>	<b>Maksimalt oplag</b>
	El	48.000 kWh	-

17.	<p><i>Systematisk beskrivelse af virksomhedens procesforløb, herunder materialestrømme, energiforbrug og – anvendelse, beskrivelse af de væsentligste luftforurenings- og spildevandsgenererende processer/ aktiviteter samt affaldsproduktion. De enkelte forureningskilder angives på tegningsmaterialet.</i></p> <p><b>Indretning</b> Virksomhedens indretning fremgår af <b>bilag nr. 14 og 14.1: "Bygnings- og tankgårdsoversigt"</b>, som viser angivelse af kedelrum, produktions- og modtagehal samt visning af inddampere, Ultrafiltrationsanlæg, posefiltre og surgarsenseanlæg.</p> <p><b>Bilag nr. 15: viser "Procesflow for modtagelse og behandling af affald"</b> med angivelse af diffuse emissionskilder.</p> <p><b>Nye anlæg</b> <b>Inddampere:</b> Der bliver installeret 2 nye inddampere til behandling af olie- og tungmetalbelastet vand fra industrien. Pumperne på anlæggene bliver drevet af 2 støjdæmpede dieselmotor udveksling af overskudsvarme. Anlæggene kan endvidere bruges til behandling kølervæske.</p> <p>Da anlæggene er nye, er der ingen diffuse emissionskilder.</p> <p>De 5 gamle inddampere og kølervækseanlæg fra Galten følger ikke med, hvorved der sker en reduktion af diffuse emissionskilder.</p> <p><b>Ultrafiltrationsanlæg:</b> Procesvand fra jomfrueligt olieholdigt havvand, og skyllevand fra skibe i national og internationalt farvand føres over et båndfilter og behandles i et nyt Ultrafiltrationsanlæg. Anlægget er udstyret med procesudsug der filtreres gennem et specielt oil – demisteranlæg med afkast 30 meter over terræn. Det understreges at den udsugende mængde er indeholdende i den gældende miljøgodkendelse på 10.000 m<sup>3</sup>.</p> <p><b>Generelt for anlæggene:</b> Anlæggene er styret via PLér og er overvåget via interne skærme, samt fra hjemme PCér. Hvis der sker en fejl, lukker det/de pågældende anlæg automatisk ned jf. tidligere fremsendte beskrivelse og procedurer.</p>
-----	---



**Produktionsbeskrivelse for jomfrueligt olieholdigt havvand fra Off – Shore industrien, samt skyllevand fra skibe i national og internationalt farvand.**

Affaldet ankommer primært pr. skib. I sjældne tilfælde ankommer affaldet med slamsuger.

- Det jomfrueligt olieholdige havvand, og skyllevand fra skibe i national og internationalt farvand pumpes direkte til lagertanke, hvor det opvarmes for at fremme sedimentationen i olie, vand og slam.
- Når vandfasen er klar pumpes det til en processtank, hvorefter det ca. 30° C varme procesvand pumpes over et båndfilter, hvorefter det behandles via i et nyt Ultrafiltrationsanlæg.
- Over båndfilteret monteres der et speciel oil - demisteranlæg for fjernelse af utilsigtede emissioner. Da procesvandet kun er ca. 30° C, vil emissioner herfra være relativt begrænsede.
- Afkast sker via 3 kammer skorsten 30 meter over terræn
- Slam fra tankanlæg køres i gennem en dekanter, og er efterfølgende klar til den videre behandling hos Kommunekemi eller anden godkendt modtager.

**Produktionskapacitet og forbrug af hjælpestoffer**

Modtaget affald	Årlig mængde/årligt forbrug	Maksimalt oplag
Jomfrueligt olieholdige havvand, og skyllevand fra skibe i national og internationalt farvand	Maks. 30.000 tons	6.000 m <sup>3</sup>
EAK- kode 13 08 99		

Råvare/hjælpestoffer	Årligt forbrug	Maksimalt oplag
Vandværksvand til kedel og højtryksrensere	10 m <sup>3</sup>	-
Elforbrug	48.000 KWh	-
Renset fuelolie	50 m <sup>3</sup>	855 m <sup>3</sup>

Råvarer til surgasrensning	Maksimalt årligt forbrug	Maksimalt oplag
Vandværksvand	5 m <sup>3</sup>	-
El	10 KWh	-
Natronlud	1 m <sup>3</sup>	25 m <sup>3</sup>

Affald for videre behandling	Anslåede årlige mængder	Lager
Olieholdigt slam og fast affald	300 tons	300 m <sup>3</sup>

Udledning	Anslået årlig produceret mængde	Lager
Spildevand	Ca. 20.000 m <sup>3</sup>	-

Affaldstype	EAK-kode	Mængde (tons/år)	Max. Lagermængde
Olieholdigt slam	13 05 08	300	100 m <sup>3</sup> i tankgård

Affaldet afleveres til Kommunekemi eller anden godkendt modtager.

EAK - koder over hvilke affaldstyper vi i Galten er godkendte til at må modtage og behandle er fremsendt.

18.	<p><i>Oplysninger om mulige driftsforstyrrelser eller uheld, der kan medføre væsentlig forøget forurening i forhold til normal drift.</i></p> <p><b>Driftsforstyrrelser og uheld.</b> Ved driftsforstyrrelser lukker anlæggene automatisk ned, og den vagtansvarlige alarmeres.</p> <p><b>Foranstaltninger til imødegåelse af driftsforstyrrelser og uheld</b> Der bliver opbygget et udvidet nødberedskab, samt overvågning af virksomhedens inddampere, ultrafiltrationsanlæg og tankanlæg. Overvågningen og styring af anlæggene kører primært via PC. Samtidig er der til dels mulighed for at styre anlæggene via hjemmecomputere. Overvågningen og styringen af anlæggene, vil blive udvidet ved flytning fra Galten til Oliehavnsvej 18.</p> <p><b>Afvielser og korrigerende handlinger</b> Hvis der sker afvielser og risici fra specifikke krav samt ved driftsuheld, registreres disse og behandles efter følgende parametre:</p> <ul style="list-style-type: none"> <li>• Beskrivelse af problemet/risiko/afvigelsen</li> <li>• Analyse af årsagen</li> <li>• Nødvendige handlinger</li> <li>• Ansvar og termin for opfølgning af handlingen</li> </ul>
19.	<p><i>Oplysninger om særlige forhold i forbindelse med opstart/nedlukning af anlæg.</i></p> <p>Vi arbejder hele tiden på at anvende den bedst tilgængelige teknik i forhold til de affaldstyper, som vi er godkendt til at modtage og behandle. Anlæggene lukker automatisk ned, hvis der opstår en fejl.</p>

### **G. Oplysninger om valg af bedste tilgængelige teknik.**

20	<p><i>Redegørelse for den valgte teknologi og andre teknikker med henblik på at forebygge, og hvis dette ikke er muligt, at begrænse forureningen fra virksomheden, herunder en begrundelse for hvorfor dette anses for den bedste tilgængelige teknik.</i></p> <p><i>Redegørelsen skal indeholde oplysninger om mulighederne for:</i></p> <p>Jf. EU's BREF dokument om affaldsbehandling har vi forholdt os til følgende i kapitel 5 om Bedst tilgængelig teknik (BAT), med henvisninger til kapitel 4 omkring betragtninger og overvejelser af BAT.</p> <p>Kapitlet omhandler en identifikation af miljømæssige spørgsmål i forhold til affaldsbehandling. Disse spørgsmål er relateret i forhold til emissioner til luft, emissioner til vand, affald, forurenede jord samt energimæssige forhold. Dog skal man tage i betragtning, at det ikke er alle typer emissioner, der er lige relevante for alle affaldstyper. Vurdering af betingelserne for udførelse og bedømmelse af de valgte teknikker, skal ses i forhold til pris, effektivitet, samt hvilken betydningen implementeringen har i forhold til de valgte teknikker. Vi mener at inddampning af tungmetalbelastet affald og kølervæske med energiudnyttelse af overskudsvarme er den bedst tilgængelige teknologi.</p>
----	--

Ultrafiltrationsanlægget må betegnes som værende renere teknologi, da der bruges minimal energi for behandling af bl.a. jomfrueligt olieholdigt havvand.

Hvis denne fraktion skulle behandles ved inddampning ville saltindholdet blive opkoncentreres i slamfasen, og skulle så efterfølgende transporteres/ behandles hos Kommunekemi eller anden godkendt modtager.

Siden implementering af vort miljøledelsessystem, er der løbende blevet igangsat forskellige miljøprojekter. Efterfølgende er projekterne blevet vurderet iht. vore opsatte kriterier i miljøledelsessystemet, herunder krav i forhold til myndighedskrav, eksternt – internt miljø, økonomiske forhold, krav og ønsker fra kunder / interessenter / naboer, samt i forhold til de umiddelbare løsninger, som ofte danner baggrund for miljøforbedrings-forslag.

De projekter der er blevet igangsat iht. vore mål og handlingsplaner, er efterfølgende blevet vurderet gennem overvågning og målinger af deres miljømæssige effekter.

*at effektivisere råvareforbruget,*

**De daglige ressourcemæssige forhold tilgodeses gennem:**

**Kun nye forhold: Ultrafiltrationsanlægget**

- Løbende overvågning af pH og konduktiviteten (via en ledningsevne måler) af det behandlede procesvand.
- Automatisk rensning af Ultrafiltrationsanlægget.

- *at substituere særligt skadelige eller betænkelige stoffer med mindre skadelige eller betænkelige stoffer,*

Jysk Miljørens ser løbende på reduktion og substitution af skadelige stoffer med mindre skadelige stoffer.

Det sker gennem løbende vurdering af de hjælpestoffer som vi bruger, herunder spraydåser med rustopløser, smøremidler, maling etc., samt ved løbende opfølgning på leverandørbrugsanvisninger. Samtidig er der sket en substitution i laboratoriekemikalier ved at bruge andre analysemetoder for analyse af vand i olie.

Den væsentligste reduktion af hjælpestofferne natronlud og saltsyre, ligger dog i selve håndteringen og fraktioneringen af det modtagne affald.

Der forefindes ArbejdsPladsBrugsanvisninger alle produkter, samt Leverandørbrugsanvisninger på vore produkter.

Jysk Miljørens er aktiv medlem af forskellige miljønetværk, herunder udvikling af kemiguiden i forhold til ArbejdsPladsBrugsanvisninger og substitution.

- *at optimere produktionsprocesserne,*

#### **Behandlingsmetoder:**

Ved ultrafiltration som behandlingsmetode er vandets sammensætning og pH vigtige parametre for at sikre en optimal drift. Hermed mindskes kemikalieforbruget til rensning af membraner.

For overholdelse af gældende vilkår er Ultrafiltrationsanlægget monteret med en ppm måler for kontinuert måling af olieindholdet, samt en ledningsevne måler for måling af vandets chlorid indhold.

- **Affald:**

For at optimere vore processer, opvarmes og pH justeres affaldet for at opnå en hurtigere sedimentation. Slamdelen køres igennem en dekanter for opkoncentrering af slamfasen. Herved minimeres transport- og behandlingsomkostningerne for den videre håndtering. Vandfasen behandles efterfølgende, og olien oparbejdes iht. de stillede krav.

- *at anvende bedste tilgængelige rensningsteknik.*

Vi mener, at vi ved brug af Ultrafiltration, som behandlingsmetode for jomfrueligt olieholdige havvand samt skyllevand fra skibe i national og internationalt farvand, kan spare ressourcer i form af rensed fuelolie og el-forbrug.

Anlægget må betegnes som renere teknologi, da der bruges minimal energi for behandling af bl.a. jomfrueligt olieholdigt havvand.

Hvis denne fraktion skulle behandles ved inddampning ville saltet opkoncentreres i slamfasen, som efterfølgende skulle transporteres/ behandles hos Kommunekemi eller anden godkendt modtager.

Erfaringsmæssigt har vi et stort kendskab til Ultrafiltration, da vi tidligere har anvendt denne type anlæg, og Gunnar Lund Olieservice til stadighed bruger denne behandlingsmetode.

<p><i>Redegørelsen skal tillige belyse de energimæssige konsekvenser ved den valgte teknologi, herunder om der er valgt den mest energieffektive teknologi.</i></p> <p><b>Generelt:</b> Ved opbygning af det nye anlæg eller ved ændring af eksisterende anlæg, vurderes de miljømæssige forhold, hvor det specielt er de drifts- og energimæssige forhold, som er i højsæde.</p> <p>Derfor bliver der, hvor det skønnest fordelagtigt, installeret frekvensomformere for en mere hensigtsmæssig styring af energibesparende motorer, pumper og blæsere.</p> <p>Samtidig vil der være en stor miljøgevinst ved Ultrafiltration som behandling metode af jomfrueligt olieholdigt havvand, og ligeledes ved brug af skib som transportform.</p>
<p><i>Desuden skal redegørelsen indeholde et resumé af de væsentligste af de eventuelle alternativer, som ansøger har undersøgt.</i></p> <p>Vi har tidligere kørt forsøg med et Ultrafiltrationsanlæg, og har et emulsionsspalteanlæg kørende i Fredericia, som stort set kun kan bruges til behandling af olie- vand blandinger. Ingen af disse anlæg er i stand til at ”fange” så store mængde af tungmetaller, som der findes i en del af det affald, som vi modtager fra danske industrivirksomheder.</p> <p>Efter vi er begyndt at modtage store mængde jomfrueligt havvand fra bl.a. Off – Shore industrien, har vi taget Ultrafiltration som behandlingsmetode til os igen, pga. af de store miljømæssige fordele ved behandling a disse fraktioner.</p>

## H. Oplysninger om forurening og forureningsbegrænsende foranstaltninger

<b>Luftforurening</b>	
21.	<p><i>For hvert enkelt stof eller stofklasse angives massestrømmen for hele virksomheden og emissionskoncentrationen fra hvert afkast, som er nævnt under punkt 15. Der angives endvidere emissioner af lugt og mikroorganismer. For de enkelte afkast angives luftmængde og temperatur.</i></p> <p><i>Stofklasser, massestrøm og emission angives som anført i Miljøstyrelsens gældende vejledninger om begrænsning af lugt- og luftforurening fra virksomheder.</i></p> <p><i>For mikroorganismer oplyses det systematiske navn, generel biologi og økologi, herunder eventuel patogenicitet, samt muligheder for overlevelse/påvirkning af det ydre miljø. Koncentrationen af mikroorganismer i emissionen angives.</i></p> <p><i>Beskrivelse af de valgte rensningsmetoder og rensningsgraden for de enkelte tilførte stoffer og mikroorganismer.</i></p> <p>Virksomheden har 2 afkast jf.:</p> <p><b>Bilag nr. 11: ”Vventilation og afkast”.</b></p> <p><b>Bilag nr. 13.1-2-3: ”Oversigtstegning over sikkerhedsudstyr”.</b></p> <p><b>Skorstenshøjde:</b> Den tidligere OML – beregning viser at der kræves en skorsten på 23,5 m for overholdelse af B- værdier.</p> <p>CRECEA nævner til slut i rapporten følgende:  ”Da beregningerne er baseret på en enkelt måling, som et øjebliksbillede af produktionen den pågældende dag, kan man med fordel etablere en skorsten på 25 – 30 m, så der er lidt plads til en øget emission, hvis målinger siden hen skulle vise, at der er behov for det.”</p>

	<p>Jysk Miljørens A/S har købt og installeret en 30 meter høj 3 kammer skorsten (tidligere anført som en 26 meter) for afkast fra:  Røggas fra 2 MW kedler via røggasfilter og surgasreanseanlæg samt et vakuumanlæg via surgasreanseanlæg i samme afkast.</p> <p>Afkast fra procesudsug er ændret fra 16 meter til 30 meter over terræn.</p> <p>Der er ikke sket ændringer i røggasmængder.</p> <p>Afkastmængder fra procesudsug er ændret fra 10.000 m<sup>3</sup> til 8.000 m<sup>3</sup>/h.</p> <p><b>Inddampere:</b>  Da vore anlæg for behandling af tungmetalbelastet affald samt kølervæske, sker i nye inddampere, vil der ikke være diffuse emissioner.</p> <p><b>Ultrafiltrationsanlæg:</b>  Ultrafiltrationsanlæg for behandling af jomfrueligt havvand og vand fra skibe i national og internationalt farvand må betegnes som renere teknologi, da der bruges minimal energi for behandling af disse fraktioner.</p> <p>For skåne membranerne i Ultrafiltrationsanlægget bliver procesvandet filtreret via et båndfilter. Over båndfilteret er der installeret et punktudsug med afkast via et specielt oil – demister anlæg 30 meter over terræn i stedet for de hidtidige 16 meter for procesudsug.  Da procesvandet for anlægget kun er ca. 30° C, vil emissionerne herfra være begrænsede.</p> <p>Med de nye tiltag, vil de samlede emissioner ikke blive forøget, grundet den bedre luftbehandling vha. de specielle oil – demisteranlæg. Samtidig vil den mindre emission og højere afksthøjde mindske de samlede immissioner i nærområdet.</p> <p>Hvis behandling af jomfrueligt olieholdigt havvand etc. skulle behandles ved inddampning ville saltet blive opkoncentreres i slamfasen, som så efterfølgende skulle pumpes på slamsugere og transporteres/ behandles hos Kommunekemi eller anden godkendt modtager.</p>
22.	<p><i>Oplysninger om virksomhedens emissioner fra diffuse kilder.</i></p> <p><b>Lugt</b>  Der kommer mindre lugtemissioner.</p> <p><b>Inddampere:</b>  Da vore anlæg for behandling af tungmetalforurenede affald samt kølervæske, sker i nye inddampere, vil der ikke være diffuse emissioner.</p>
23.	<p><i>Oplysninger om afvigende emissioner i forbindelse med opstart/nedlukning af anlæg.</i></p> <p>Anlæggende er overvåget via vor PLC'er / PC, som sikrer en kontrolleret og blød opstart og nedlukning af anlæg, hvorved utilsigtede emissioner hindres.</p>
24.	<p><i>Beregning af afksthøjder for hvert enkelt afkast med de beregningsmetoder, der er angivet i Miljøstyrelsens gældende vejledninger om begrænsning af lugt- og luftforurening fra virksomheder.</i></p> <p>Der er udarbejdet OML- beregning for skorstensafkast fra vore kedler.</p>

Se tidligere fremsendte OML – beregningen samt skorstenshøjde under punkt 21.

### Spildevand

25. Hvis der søges om tilladelse til at aflede spildevand, skal virksomheden udarbejde en spildevandsteknisk beskrivelse. Beskrivelsen skal indeholde følgende:

- Oplysning om spildevandets oprindelse, herunder om der er tale om produktionsspildevand, overfladevand, husspildevand og kølevand.

#### Spildevand

- Spildevandet kommer fra virksomhedens inddampere for behandling af tungmetalbelastet affald og kølervæske,
- samt fra ikke tungmetalbelastet spildevand fra bl.a. Off –Shore industrien, som behandles vha. Ultrafiltration.

- For hver spildevandstype oplysninger om spildevandsmængde, sammensætning og afløbssteder for det spildevand virksomheden ønsker at aflede, herunder oplysninger om temperatur, pH og koncentrationer af forurenende stoffer, samt oplysning om mikroorganismer.

#### Bilag nr. 12: "Oversigtstegning over kloak og spildevand".

Der foreligger en tilladelse til afledning af spildevand af d. 12. august 2009 på 44.500 m<sup>3</sup> / år

Vilkårene er stillet af Århus Kommune.

- Maksimal mængde af spildevand afledt pr. døgn og pr. år samt variationen i afledningen over døgn, uge, måned eller år.

Der foreligger en tilladelse til afledning af spildevand af d. 12. august 2009 på 44.500 m<sup>3</sup> / år

Afledningen udledes jævnt over dagen og må maks. være på 122 m<sup>3</sup>/døgn.

Vilkår mht. afledning og variation heraf er stillet af Århus Kommune.

- Hvis der afledes kølevand, skal der redegøres for kølevandets temperatur, herunder variationen over døgn, uge, måned eller år.

Der afledes ikke kølevand.

- Oplysning om størrelse på sandfang og olieudskillere.

Der er installeret en ny olieudskiller for udledning af spildevand fra produktionen iht. stillede vilkår.

Jf. tilladelsen skal sandfangen være på mindst 1250 l, og udskillerens kapacitet på mindst 450 l, hvilket er overholdt.

	<p>- <i>En beskrivelse af de valgte rensningsmetoder og rensningsgraden for de enkelte tilførte stoffer og mikroorganismer.</i></p> <p>Vi mener, at vi bruger den bedste tilgængelig teknologi for behandling af den type affald, som vi er godkendt til at modtage og behandle i form af:</p> <ul style="list-style-type: none"> <li>• Inddampning af tungmetalbelastet affald og kølevæske.</li> <li>• Ultrafiltration af jomfrueligt olieholdigt havvand fra Off-Shore industrien samt skyllevand fra skibe i national og internationalt farvand.</li> </ul> <p>Inden udledning af vort spildevand udveksles energi med ÅKV. Herefter pumpes vandet igennem flere coalescens olieudskillere, inden det udledes via udendørs olieudskillere med coalescensfilter.</p>				
26.	<p><i>Oplysning om, hvorvidt spildevandet skal afledes til kloak eller udledes direkte til vandløb, søer eller havet eller andet. Ansøgning om tilslutning til offentligt spildevandsanlæg indsendes særskilt til kommunen, jf. miljøbeskyttelseslovens § 28.</i></p> <p>Der foreligger en tilladelse til afledning af spildevand af d. 12. august 2009 på 44.500 m<sup>3</sup> / år.</p> <p>Afledningen udledes jævnt over dagen via sandfang og olieudskillere. Der maks. afledes 122 m<sup>3</sup>/døgn.</p> <p>Vilkår mht. afledning og variation heraf er stillet af Århus Kommune.</p> <p>Sanitært spildevand fra kontorbygningen, afledes til Havnens afskårne spildevandsledning.</p>				
27.	<p><i>Hvis der søges om tilladelse til direkte udledning til vandløb, søer eller havet, skal der indsendes oplysning om opblandingsforhold i det modtagende vandområde.</i></p> <p>Ikke aktuelt</p>				
28.	<p><i>Hvis virksomheden ønsker at udlede 22 tons kvælstof eller 7,5 tons fosfor pr. år eller derover til vandløb, søer eller havet skal ansøgningen tillige ledsages af de oplysninger, der fremgår af den til enhver tid gældende spildevandsbekendtgørelse.</i></p> <p>Ikke aktuelt.</p>				
<b>Støj</b>					
29.	<p><i>Beskrivelse af støj- og vibrationskilder, herunder intern kørsel og transport samt udendørs arbejde og materialehåndtering, jf. punkt 15.</i></p> <p>Virksomheden har ingen vibrationskilder.</p> <p>Ved etablering af en virksomhed skal det sikres, at virksomheden ikke påfører omgivelserne et støjniveau, der overstiger de grænseværdier, der er gældende i henhold til kommunalplanens støjbestemmelser.</p> <p>Den primære støjkilde kommer fra røgsugerer, (som ved en maksimal belastning har et støjniveau på 81 dB(A) 1 m fra anlægget), bliver nu støjdæmpet og flyttet ind i kedelrummet.</p> <p>Vor normale åbningstid er:</p> <table border="1"> <tr> <td>Mandag – torsdag</td> <td>07.00 – 16.00</td> </tr> <tr> <td>Fredag</td> <td>07.00 – 15.00</td> </tr> </table>	Mandag – torsdag	07.00 – 16.00	Fredag	07.00 – 15.00
Mandag – torsdag	07.00 – 16.00				
Fredag	07.00 – 15.00				



	<p>For at dæmpe støjbelastning og luftforurening er følgende blevet iværksat:</p> <ul style="list-style-type: none"> <li>• Det er blevet indskærpet over for de primære chauffører, som betjener vort anlæg, at tomgangskørsel ikke er tilladt, med undtagelse af når køretøjet arbejder med af- og pålæsning af affald samt ved rengøringsopgaver. Dette betyder at motoren i et holdende motorkøretøj, ikke må være i gang længere end højst nødvendigt og højst 1 minut.</li> </ul> <p>Vi mener ikke, at virksomhedens samlede bidrag til støjbelastningen i naboområderne overstiger de grænseværdier, som anført i den gældende Miljøgodkendelse for Oliehavnsvej 18, 8000 Århus C.</p>								
30.	<p><i>Beskrivelse af de planlagte støj- og vibrationsdæpende foranstaltninger både for de enkelte støj- eller vibrationsfremkaldende anlæg, maskiner og køretøjer til intern transport og for virksomheden som helhed.</i></p> <p>Vi har støjdæmpet den væsentligste støjkilde, og mener ikke at vi har andre kilder, der kan bidrage til støj, som kræver støjdæpende foranstaltninger.</p>								
31.	<p><i>Beregning af det samlede støjniveau i de mest støjbelastede punkter i naboområderne udført som »Miljømåling - ekstern støj« efter Miljøstyrelsens gældende vejledninger om støj.</i></p> <p>Se punkt 29 i tidligere fremsendte bilag 3-1.</p>								
<b>Affald</b>									
32.	<p><i>Oplysninger om sammensætning og årlig mængde af virksomhedens affald, herunder farligt affald. For farligt affald angives EAK-koderne.</i></p> <p>Modtagelse af følgende maks. mængder affald giver følgende fraktioner med EAK-kode: 13 08 99</p> <table border="1"> <thead> <tr> <th>Indgående mængder</th> <th>Slam og fast affald</th> <th>Videresendt til anden behandler</th> </tr> </thead> <tbody> <tr> <td>Maks. 30.000 m<sup>3</sup> jomfrueligt olieholdigt havvand etc.</td> <td>300 tons</td> <td>300 tons</td> </tr> </tbody> </table> <table border="1"> <thead> <tr> <th>Udledt processpildevand fra Ultrafiltrationsanlæg</th> </tr> </thead> <tbody> <tr> <td>Ca. 20.000 m<sup>3</sup></td> </tr> </tbody> </table>	Indgående mængder	Slam og fast affald	Videresendt til anden behandler	Maks. 30.000 m <sup>3</sup> jomfrueligt olieholdigt havvand etc.	300 tons	300 tons	Udledt processpildevand fra Ultrafiltrationsanlæg	Ca. 20.000 m <sup>3</sup>
Indgående mængder	Slam og fast affald	Videresendt til anden behandler							
Maks. 30.000 m <sup>3</sup> jomfrueligt olieholdigt havvand etc.	300 tons	300 tons							
Udledt processpildevand fra Ultrafiltrationsanlæg									
Ca. 20.000 m <sup>3</sup>									
33.	<p><i>Oplysninger om, hvordan affaldet håndteres på virksomheden (herunder affald der indgår i virksomhedens produktion) og om mængden af affald og restprodukter, som oplagres på virksomheden.</i></p> <p>Jysk Miljørens A/S er et behandlingsanlæg for farligt affald. Det modtagne affald pumpes ud i respektive tanke, for en adskillelse i en olie-, vand- og slamfase.</p> <ul style="list-style-type: none"> <li>• Vandfasen fra Jomfrueligt havvand etc. afledes til kommunalt renseanlæg.</li> <li>• Oliien oparbejdes til produktet "Renset fuelolie". iht. leverandørbrugsanvisning.</li> <li>• Slamfasen opkoncentreres via sedimentation og centrifugeringer, og afsættes til Kommunekemi, eller anden godkendt virksomhed.</li> <li>• Fast affald afsættes ligeledes til Kommunekemi, eller anden godkendt virksomhed.</li> </ul>								

<p>34.</p>	<p><i>Angivelse af, hvor store affaldsmængder der går til henholdsvis nyttiggørelse og bortskaffelse.</i></p> <p><b>Affaldsregistrering</b>  Miljøstyrelsens bekendtgørelse nr. 619 af 27.06.2000 om affald.  Virksomheder skal ifølge denne bekendtgørelse anmelde farligt affald til kommunalbestyrelsen. Anmeldelsen skal omfatte oplysning om affaldets art (EAK-kode), oprindelse, mængde, emballage, sammensætning og egenskaber.</p> <p>Jysk Miljørens laver hvert år registreringer til kommunerne for det affald, som vi modtager, behandler, oparbejder og videresender.</p> <p><b>Sorteringspligt</b>  Affaldsproducenten har pligt til at sortere affald i behandlingsegne affaldstyper og -fraktioner. Dette sker bl.a. for at højne genanvendelsesprocenten.  Jysk Miljørens sortere affaldet i følgende fraktioner:</p> <ul style="list-style-type: none"> <li>• Kommunal tømningssordning: Pap/papir og forbrændingseget affald.</li> <li>• Produkthandler: Jern og metal.</li> <li>• Olieholdigt slam og fast affald fra vore processer: Kommunekemi eller anden godkendt modtager.</li> <li>• Under bygge- og anlægsfasen: Bortskaffelse af jord og byggeaffald iht. regulativet.</li> </ul> <p><b>Affald</b>  Det er ikke muligt at genanvende vort restprodukt, olieholdigt slam og fast affald, da det indeholder tungmetaller.  For at minimere affaldsmængden, opkoncentreres slammængden vha. dekantere og centrifuger.</p> <p>Registreringer viser at ca. 13-15 % af den modtagne mængde affald, efter endt behandling, bliver videresendt som olieholdigt slam og fast affald.</p> <p><b>Genanvendelse</b>  Jysk Miljørens A/S sammenbygning og vedligeholdelse af ISO 9001 og ISO 14001 ledelsessystemer har følgende formål:</p> <ul style="list-style-type: none"> <li>• At afdække virksomhedens behov for udvikling af systemer til oparbejdning af rensed fuelolie</li> <li>• At skabe et loyalt kundegrundlag, hvor der sættes fokus på kundetilfredshed</li> <li>• At afdække virksomhedens miljøpåvirkninger</li> <li>• At give et grundlag for at kunne forbedre os</li> <li>• At efterleve kravene i DS/ISO 9001 og 14001 samt relevante og pålagte myndighedskrav</li> <li>• At skabe større tillid til vore kunder og myndigheder</li> <li>• At igangsætte korrigerende handlinger for at sikre overensstemmelse med gældende politikker</li> </ul>
<p><b>Jord og grundvand</b></p>	
<p>35.</p>	<p><i>Beskrivelse af de foranstaltninger, der er truffet til beskyttelse af jord og grundvand i forbindelse med henholdsvis håndtering og transport af forurenende stoffer, oplagspladser for fast eller flydende affald samt nedgravede rør, tanke og beholdere.</i></p>

	<p>Århus Kommune oplyser at vor matr. nr.: 2148bt stadig er kortlagt på vidensniveau 1. Dvs. at selvom der er opgravet forurenede jord, samt deponering heraf iht. analyser, i forbindelse med etablering af det nye anlæg, har man ikke det fulde overblik over jordforureningsgraden fra tidligere uheld på matriklen før Gunnar Lund Olieservice / Jysk Miljørens overtog lejen af grunden.</p> <p>I forbindelse med overtagelse/udvidelse af anlægget vil Jysk Miljørens A/S træffe de nødvendige foranstaltninger for beskyttelse af jord og grundvand.</p> <p>Dette er sket iht. bekendtgørelse nr. 724 af 1. juni 2008 om indretning, etablering og drift af olietanke, rørsystemer og pipelines (Olietanksbekendtgørelsen).</p>
--	---

## I. Forslag til vilkår og egenkontrol

36	<p><i>Virksomhedens forslag til vilkår og egenkontrollvilkår for virksomhedens drift, herunder vedrørende risikoforholdene.</i></p> <p><i>Egenkontrollvilkår bør indeholde:</i></p> <p>- <i>Forslag til kontrolmålinger, herunder prøvetagningssteder</i></p> <p><b>Egenkontrol</b></p> <p>I vore miljøgodkendelser og tilladelse til afledning spildevand, er der beskrevet hvilke vilkår vi er underlagt i forhold til egenkontrol, samt hvornår der skal ske indberetninger.</p> <p>Jysk Miljørens A/S udarbejder både daglige, månedlige og årlige checklister. Samtidig får vi en daglig rapport fra vores overvågnings system.</p> <p>I vor tilladelse til afledning af spildevand af d. 12. august 2008 fremgår det, at der i forhold til afledning af spildevand fra Ultrafiltrationsanlægget skal:</p> <ul style="list-style-type: none"> <li>● Installeres en kontinuert måler for chlorid. Vi har installeret en ledningsevne måler, som kalibreres i forhold til analyserapporter, for overholdelse af gældende vilkår.</li> <li>● Der etableres en kontinuert måler for mineralisk olie med mulighed for opgørelse af koncentrationen i spildevandet.</li> </ul> <p>Der er installeret en ppm måler både på ultrafiltrationsanlægget, som ved fejlvisning lukker anlægget ned.</p> <p>De daglige rapporter viser bl.a. udledt mængde spildevand, med anførelse af flow, pH, temperatur og ppm.</p> <p>Overvågningssystemet bliver løbende udbygget, og checklisterne tilpasses efter behov.</p> <p>Vort kvalitets- og miljøledelsessystem revideres 2 gange om året, hvor der bliver afholdt intern audit, med udarbejdelse af "Audit rapporter", "Ledelsens evaluering" og revision af "Dokumentstyring og registrering".</p> <p>En gang om året afholdes der brandøvelse med en gennemgang af de sikkerheds- og arbejdsmiljømæssige forhold, der er i forbindelse med det at håndtere og behandle olie- og kemikalieaffald.</p> <p>Endvidere har alle ansatte været på et førstehjælpskursus.</p>
----	--

<p>- <i>Forslag til rutiner for vedligeholdelse og kontrol af rensningsforanstaltninger.</i></p> <p>Ændringer/nye tiltag og reparationer nedskrives i logbog, samtidig med udfyldelse af den daglige checkliste.</p> <p>Der følges op på om ændringer/nye tiltag har en miljømæssig effekt.</p> <p>Mindre miljømæssige tiltag påføres checklisten "Kvalitets- og miljøforbedringsforslag". Ved større kvalitets- og miljømæssige tiltag udarbejdes der mål og handlingsplaner.</p>
<p>- <i>Forslag til metoder til identifikation og overvågning af de aktuelle mikroorganismer i produktionen og i omgivelserne.</i></p> <p>Vore processer kører i lukkede systemer.</p>
<p>- <i>Forslag til overvågning af parametre, der har sikkerhedsmæssig betydning.</i></p> <p>Vore processer er overvåget via PC'er, som giver en sikkerhedsmæssigt korrekt drift. Samtidig er der lavet procedurer og checklister for kalibrering af udstyr, samt kontrol og overvågning af inddampere, ultrafiltrationsanlæg og tankanlæg</p>
<p><i>Hvis virksomheden har et miljøledelsessystem opfordres til at koordinere forslag til egenkontrolvilkår med miljøledelsessystemets rutiner.</i></p> <p>Der er udarbejdet procedurer, instruktioner og checklister herfor.</p>

## J. Oplysninger om driftsforstyrrelser og uheld

37.	<p><i>Oplysninger om særlige emissioner ved de under punkt 18 nævnte driftsforstyrrelser eller uheld.</i></p> <p>Ved driftsforstyrrelser lukker de pågældende anlæg ned og den vagtansvarlige får en alarm.</p> <p>I tilfælde af en utæthed på et anlæg, vil væsken løbe til pumpebrønd, hvorved anlægget lukker ned ved høj level alarm. Samtidig vil vagtselskabet få en alarm, som herefter iværksætter en ringe runde til de ansatte iht. en beskrevet procedure. Hvis de ikke får kontakt, skal de selv rykke ud.</p> <p>Ved en utæthed vil de emissioner der forekommer, være af et begrænset omfang.</p>
38.	<p><i>Beskrivelse af de foranstaltninger, der er truffet for at imødegå driftsforstyrrelser og uheld.</i></p> <p>Gennem opbygning og reparation af vore anlæg, har vi opbygget en viden og erfaring der sikrer, en optimal drift uden unødvendige driftsstop.</p> <p>Samtidig serviceres anlæggenes sliddele med faste intervaller.</p> <p>I forbindelse med implementering og vedligeholdelse af vort miljøledelsessystem, bliver medarbejderne undervist i miljøbevidsthed, og har samtidig været inddraget i udarbejdelse af checklister etc.</p> <p>Kvalitets- og miljøledelsessystemet bliver gennemgået 2 gange om året. Her bliver medarbejderne auditeret og systemets egnethed vurderet.</p> <p>Samtidig bliver der bl.a. fulgt op på efteruddannelseskurser.</p>

	<p>Alle medarbejdere har været på førstehjælpkursus.</p> <p>Arbejdspladsvurdering bliver løbende gennemgået, og nye punkter bliver iværksat.</p> <p>Da virksomheden arbejder med olie- og kemikalieaffald, er vi meget opmærksomme på de risici, det kan medføre. Derfor anbefales det, at der bruges creme, hvis der arbejdes uden handsker.</p> <p>Der foreligger ArbejdsPladsBrugsanvisninger på de lov krævede produkter. Heri påpeges det, hvornår der skal bruges beskyttelse i form af handsker, briller, udsugning etc..</p> <p>Der forefindes Leverandørbrugsanvisninger (sikkerhedsdatablade) på mærkede produkter, der arkiveres på kontoret.</p> <p>En del af vort kvalitets- og miljøledelsessystem indbefatter en beredskabsplan, hvori der er truffet forholdsregler for, hvad der skal gøres, hvis der sker et uheld. Hvert efterår afholdes der brandøvelse med efterfølgende diskussion om hjælpestoffers indvirkning ved brand.</p> <p>Der er udarbejdet en anlægs- og procesbeskrivelse af virksomheden til Århus Brandvæsen og Beredskabsstyrelsen.</p> <p>Til imødegåelse af uheld, diskuteres på fabriks- og morgenmøder kommende arbejdsopgaver, samt de problemer de ansatte har været ude for, hvordan de har løst dem, samt hvad der evt. kunne have været gjort anderledes.</p>
39.	<p><i>Beskrivelse af de foranstaltninger, der er truffet for at begrænse virkningerne for mennesker og miljø af de under punkt 18 nævnte driftsforstyrrelser eller uheld.</i></p> <p>Ved driftsforstyrrelser lukker de pågældende anlæg ned og den vagtansvarlige får en alarm.</p> <p>I tilfælde af en utæthed på et anlæg, vil væsken løbe til pumpebrønd, hvorved anlægget lukker ned ved høj level alarm. Samtidig vil vagtselskabet få en alarm, der iværksætter en ringe runde til de ansatte iht. en beskrevet procedure. Hvis de ikke får kontakt, skal de selv rykke ud.</p> <p>Virksomhedens tankanlæg er placeret i tankgårde, der kan indeholde den største tanks indhold.</p>

#### **K. Oplysninger i forbindelse med virksomhedens ophør.**

40.	<p><i>Oplysninger om, hvilke foranstaltninger ansøgeren agter at træffe for at forebygge forurening i forbindelse med virksomhedens ophør.</i></p> <p>I forbindelse med virksomhedsophør, vil der blive ryddet op på behørig vis. Dette betyder, at der i forbindelse med ophør af virksomhedens aktiviteter på Oliehavnsvej 18, vil blive truffet de fornødne foranstaltninger, så anlægget afleveres i forsvarlig stand.</p>
-----	--

## L. Ikke-teknisk resume

41. *Oplysningerne i ansøgningen skal sammenfattes i et ikke-teknisk resume.*

Jysk Miljørens A/S er en miljøgodkendt og en kvalitets- og miljøcertificeret virksomhed for modtagelse - og behandling af farligt affald og produktion af bl.a. rensed fuelolie og glykol af teknisk kvalitet.

Jysk Miljørens A/S modtager hovedsagelig olieforurenede vand, slopolie, sure- og basiske bade, samt kølervæske og fremkalder. Vi modtager kun affald der ligger inden for vore miljøgodkendelser.

Da vi gennem de senere år har modtaget større og større mængder jomfrueligt olieholdigt havvand fra bl.a. Off-Shore industrien, samt skyllevand fra skibe i national og internationalt farvand, ansøges om installation og drift af en Ultrafiltrationsanlæg for behandling af maks. 30.000 m<sup>3</sup> af denne fraktion.

Virksomheden har eksisteret siden 1990, og har et formaliseret samarbejde med Jysk Miljørens A/S i Fredericia, Gunnar Lund Olieservice A/S i Esbjerg og U.F. Teknik A/S i København. Alle virksomhederne er miljøcertificeret iht.14001 Standarden. Jysk Miljørens A/S 2 afdelinger er endvidere kvalitetscertificeret iht. 9001 Standarden.

### **Projektet omfatter:**

1. Modtagelse af maks.30.000 tons/år jomfrueligt olieholdigt havvand fra Off-Shore industrien, samt tankskyllevand fra skibe i national og internationalt farvand.
2. Installation og idriftsættelse af et Ultrafiltrationsanlæg for behandling af bl.a. jomfrueligt olieholdigt havvand
3. Forøgelse af tankgårdskapacitet på 2.000 m<sup>3</sup>, for en bedre fraktionering af vores affald. Den forøgede tankkapacitet giver en mere optimal drift samt mindre energiforbrug for pumpning og produktion af rensed fuelolie.
4. Mindre produktions- og miljømæssige tiltag, med bl.a. et mindre energiforbrug, forøget overskudvarme og mindre støjbelastning til følge.

Administration og velfærdsafsnit vil blive etableret i eksisterende bygning på Oliehavnsvej 18, 8000 Århus C.

Ansøgningen tager udgangspunkt i vor nuværende Miljøgodkendelse vedr. Oliehavnsvej 18, 8000 Århus C

Dato	Miljøgodkendelse
01.09.04	Miljøgodkendelse for Gunnar Lund Olieservice A/S. Godkendelsen omfatter: Oplag af olieaffald.
30.06.08	Tillæg til Miljøgodkendelse omfattende: Virksomhed til modtagelse og behandling af olieaffald og andet affald.
12.08.09	Tilladelse til afledning af spildevand til det kommunale spildvandssystem.

Natur og Miljø  
Teknik og Miljø  
Århus Kommune  
**Boris Schuleit**  
Valdermarsgade 18  
Postboks 79  
8100 Århus C

INDGÅET  
- 6 NOV. 2009

**JYSK  
MILJØRENS**

Jysk MiljøRens A/S  
Ursusvej 14 • Skovby  
8464 Galten  
Tlf.: 8694 5555 (døgnvagt)  
Fax: 8694 5156

Jysk MiljøRens A/S  
Vejlbyvej 9A  
7000 Fredericia  
Tlf.: 7551 3251  
Fax: 7551 4751

www.jyskmiljorens.dk  
mail@jyskmiljorens.dk  
CVR-nr.: 15 72 64 31

Galten, den 3. november 2009  
Side 1 af 4

### Vedr. Tillæg til Miljøgodkendelse af d. 30. juni 2008, for Jysk Miljørens A/S Supplerende oplysninger.

Med henvisning til mail af d. 2. november 2009 fremsendes hermed supplerende oplysninger.

#### **Forøgelse af affaldsmængde:**

Der ansøges om en forøgelse på 30.000 tons, bestående af jomfrueligt olieholdigt havvand fra Off-Shore industrien, samt skyllevand fra skibe i national og internationalt farvand.

Problemstillingen med m<sup>3</sup> og tons er, at vi daglig tale siger at de er lig med hinanden, hvilket jo ikke altid er rigtigt, da vor olie har en vægtfylde på 0,89 og olieholdigt havvand en vægtfylde på 1,03.

Så de modtagne mængder skal nævnes i tons.

Tankindhold og udledt mængde spildevand nævnes altid i m<sup>3</sup>.

#### **Ultrafiltrationsanlæg:**

Det vand som skal behandles på Ultrafiltrationsanlægget, er først blevet varmet op for at fremskynde sedimentationen af olie, vand og slam. Vandfasen som består af ca. 98 % vand, 1 % olie og 1 % slam, pumpes herefter til processtank. Inden procesvandet behandles ledes det over et båndfilter, for at fjerne små olieholdige urenheder.

Når filterpapiret er brugt bortskaffes det til godkendt modtager herfor. Vi forventer at bruge 1 rulle filterpapir om ugen.

#### **Forøget oplagskapacitet:**

Den forøgede tankkapacitet skal bruges til:

- 1.700 m<sup>3</sup> for jomfrueligt olieholdigt havvand
- 300 m<sup>3</sup> for rensat fuelolie.

Der må dog kun komme rensat fuelolie i de tanke, som er beregnet herfor. Disse tanke er mærket med klasse 3.



**Jysk MiljøRens A/S**

Miljøgodkendt behandlingsvirksomhed for olieaffald, kølervæske og fotokemisk affald.

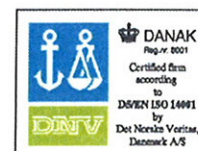



**Antal tanke:****Den gamle tankgård: 11.000 m<sup>3</sup>.**

2 stk. 5.000 m<sup>3</sup> er godkendt til klasse 3 produkter, men vil primær blive brugt til olie- vandblandinger.

2 stk. 500 m<sup>3</sup> tanke til olie- vandblandinger.

**Ny tankgård: 2.175 m<sup>3</sup>**

- 2 stk. 250 m<sup>3</sup> tanke som er godkendt til klasse 3 produkter, vil indeholde olie og rensed fuelolie.
- 4 stk. 110 m<sup>3</sup> tanke for olie- vandblandinger, og/eller fremkalder og kølervæske.  
4 stk. 55 m<sup>3</sup> tanke for olie- vandblandinger, og/eller fremkalder og kølervæske.
- 1 stk. 300 m<sup>3</sup> tank for klasse 3 produkter.  
1 stk. 55 m<sup>3</sup> tank for rensed fuelolie til dampkedler, klasse 3 produkter.
- 3 stk. 110 m<sup>3</sup> tanke for olie- vandblandinger
- 1 stk. 20 m<sup>3</sup> rustfrie tank for henholdsvis Natron hydroxid for surgasrenseseanlæg og neutralisering af sure bade.
- 1 stk. 50 m<sup>3</sup> tank for neutralisering af sure eller basiske bade, inden det køres igennem en dekanter for adskillelse af slam og vand.
- 1 stk. 20 m<sup>3</sup> tank for Saltsyre for neutralisering af basiske bade.
- 2 stk. 120 m<sup>3</sup> vakuumtanke for slam og modtagelse affald.

**Forøgede affaldsmængder:**

I det nye bilag 3-1 er der ansøgt om et tillæg for modtagelse af op til 30.000 tons ekstra pr. år, af jomfrueligt olieholdigt havvand fra Off-Shore industrien, samt skyllevand fra skibe i national og internationalt farvand.

Vi forventer at den modtagne mængde affald jf. pkt. 32 i Bilag 3-1, vil give ca. 300 tons slam og fast affald pr. år. Altså en forøgelse på 300 tons i forhold til de 3.000 tons, som er anført i vilkår 11 i tillæg til miljøgodkendelse af 30. juni 2008.



**Ultrasil og Citronsyre:**

Ved behandling af procesvand for ultrafiltration fedter anlæggets membraner gradvis til. Derfor vaskes ultrafiltrationsanlæggets membraner 1 gang om dagen, først med Ultrasil som er en svag sæbe, og efterfølgende med Citronsyre for fjerne sæbe- og eventuelle kalkrester.

Se vedlagte leverandørbrugsanvisning på Ultrasil og Citronsyre.

Vaskevand fra renseprocessen pumpes til lagertank, og bliver efterfølgende behandlet vha. destillation.

Den udskilte mængde suspenderet stof bundfældes i tankene og er indeholdende i de 300 tons olieholdigt slam, som er anført under punkt 32 om affald, i det nye Bilag 3-1.

**Trafikbelastning:**

Som tidligere anført er de tilførte mængder af affald med slamsugere faldende. For at fordrø en god logistik, vil det være de chauffører, som kommer med affald til vores anlæg, der efterfølgende lægger olieholdigt slam op for den videre transport og behandling. Herved sker der ingen øget trafikbelastning.

**Oil –demister:**

Der vil blive installeret 7 stk. oil – demisteranlæg for fjernelse af olieholdige dampe. Se vedlagte prospekt fra V.Å. Gram, Type OUPA - 1000.

**UF-filtrering:**

Inden det ca. 30° C varme procesvand for Ultrafiltrationsanlægget behandles, ledes det over et båndfilter, for at fjerne små olieholdige urenheder.

Det er udsugning af dampe fra båndfilteret, der passerer et oil – demisteranlæg inden afkast.

Selve filtreringen af procesvandet foregår i et lukket system.

**Olietankbekendtgørelsen:**

Det er kun de tanke og rørledninger der er beregnet til olieprodukter, som opfylder kravene iht. Olietankbekendtgørelsen. De andre tanke og installationer er reguleret via vore miljøgodkendelser.

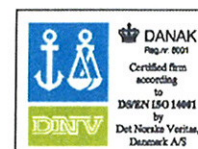

Jysk MiljøRens A/S  
Ursusvej 14 • Skovby  
8464 Galten  
Tlf.: 8694 5555 (døgnavgt)  
Fax: 8694 5156

Jysk MiljøRens A/S  
Vejlbyvej 9A  
7000 Fredericia  
Tlf.: 7551 3251  
Fax: 7551 4751

[www.jyskmiljorens.dk](http://www.jyskmiljorens.dk)  
[mail@jyskmiljorens.dk](mailto:mail@jyskmiljorens.dk)  
CVR-nr.: 15 72 64 31

Side 4 af 4

Jeg håber at det fremsendte giver et fyldestgørende svar på de supplerende bemærkninger.

I håb om en hurtig sagsbehandling.

Med venlig hilsen  
Jysk Miljørens A/S

Bjarne Jensen  
Kvalitets- og miljøkoordinator  
Tlf.: 86 94 55 55  
E-mail: [bjarne@jyskmiljorens.dk](mailto:bjarne@jyskmiljorens.dk)

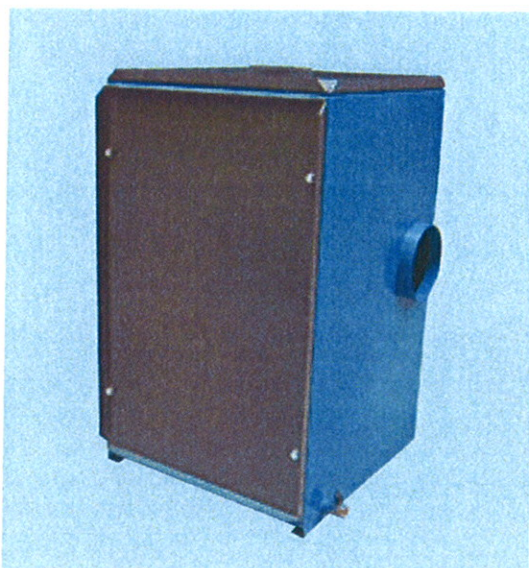

## OUPA 500 - 1000

Komplet olieudskiller for påbygning på bearbejdningscentre. Kan monteres på væg eller direkte på maskinen.

### 2 filtertrin:

Forudskiller med skumfilter  
- udskiller op til 30% af partikler

Patronfilter  
- udskiller mere end 99% af partikler over 0,1 µm

### Tekniske data:

- Max. belastning: OUPA 510 - 500 m<sup>3</sup>/h  
OUPA 1010 - 1000 m<sup>3</sup>/h
- Let filterservice via frontlåge
- Afløbshane for væskeaftapning
- Genvinding af kølevæske
- Effektiv udskiller også til store mængder af væske
- Filterlevetid normalt 2 - 6.000 arbejdstimer
- Selvrensende filterpatroner
- Lave serviceomkostninger
- Kompakt enhed

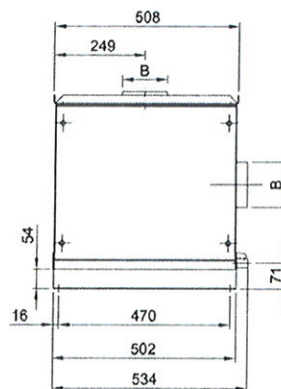
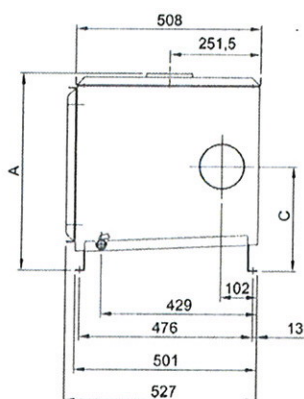

Varenr.	Type	A	B	C	Forfilter	Patronfilter
04 311 000	OUPA 500	540	ø125	250	100x436mm 08 179 800*	DIN 325x330 G104A, 4m <sup>2</sup> 08 139 300
04 312 000	OUPA 1000	870	ø160	450	100x766mm 08 179 800*	DIN 325x660 G104A, 8m <sup>2</sup> 08 139 400

\*08 179 800 - leveres som 1x2m

Farve: RAL 5007/7011 (struktur)

## V. Å. Gram A/S

KLINTEVEJ 4. DK-6100 HADERSLEV

TELEFON +45 74 52 30 75 TELEFAX +45 74 53 01 64

E-MAIL: info@vaagram.dk INTERNET: www.vaagram.dk



4.33





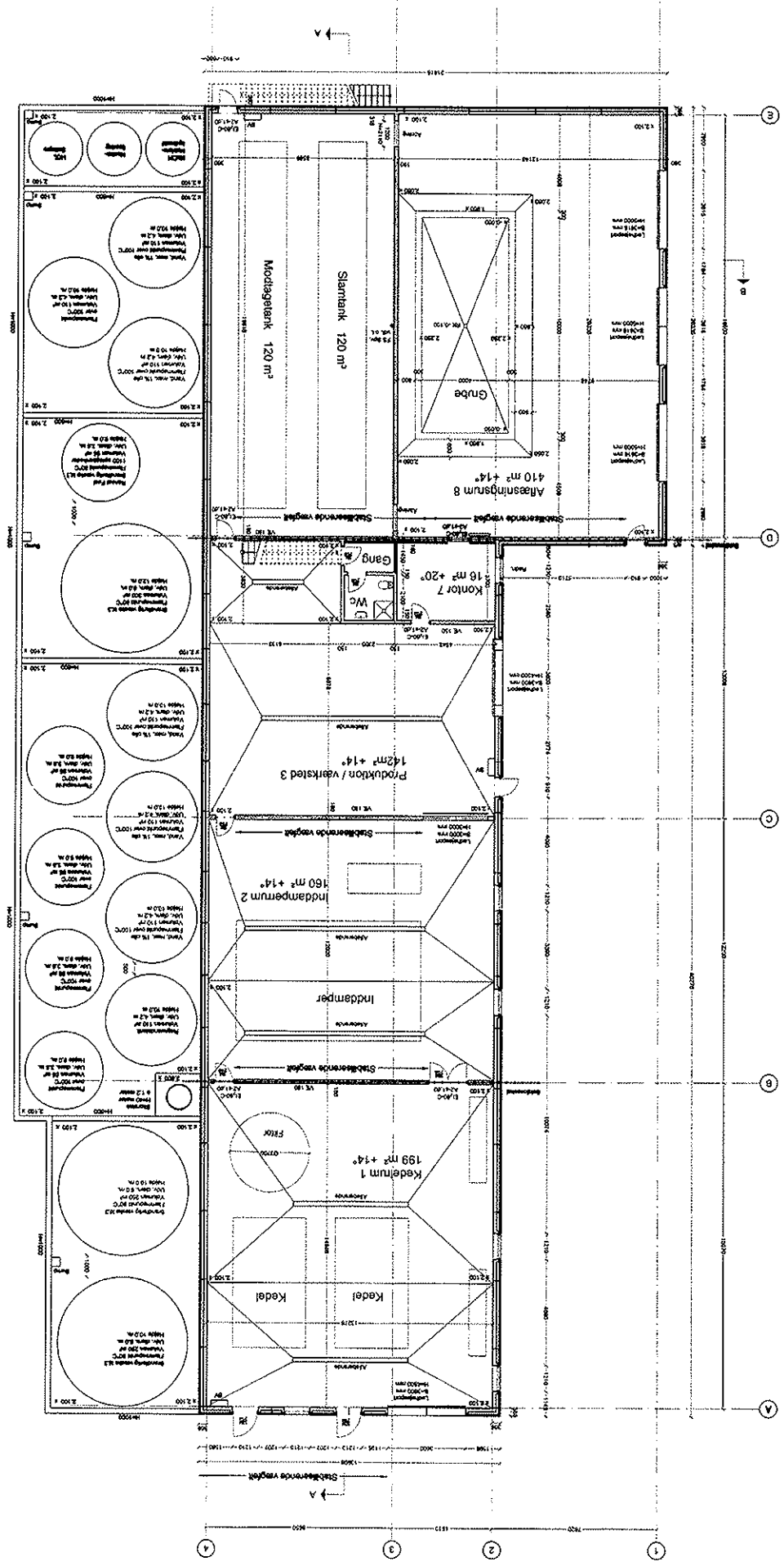



## P3-ultrasil<sup>®</sup> 53

### Beskrivelse

Neutralt, pulverformigt enzymatisk rengøringsmiddel til rengøring af membranfiltreringsanlæg i levnedsmiddelindustrien

### Produktfordele

- god rengøringseffekt over for proteiner m.m. i kraft af
- anvendelig på pH-følsomme membraner
- kraftig emulgerende effekt over for olie og fedt

### Egenskaber

#### Koncentrat

Udseende:	hvidt krystalinsk pulver *
Opbevaring:	-20°C til 35°C
Holdbarhed:	min. 2 år
Opløselighed:	blandbart med vand i alle forhold
Vægtfylde/20°C:	0,778 – 0,818 g/cm <sup>3</sup> *
P-indhold:	8,0%
N-indhold:	2,2%
COD:	–
Flammepunkt:	> 100°C

#### Brugsopløsning

pH:	8,5 – 9,5 * (1%, 20°C, demineraliseret vand)
-----	---

\* Parametre til brug ved indgangskontrol

#### Korrosionsforhold

Under de angivne anvendelsesbetingelser er **P3-ultrasil 53** foreneligt med:

- **Metaller**

Rustfrit stål, stål.

- **Membranmaterialer**

Polysulfon, polyamid, polyacrylnitril, cellulose, celluloseacetat polypropylen, keramiske materialer m.fl.

Polyetheurea og elektrodialyse membraner kan blive uhjælpeligt blokeret af anioniske overfladestoffer

Generelt bør membran- og modulfabrikanternes begrænsninger, især vedrørende membranernes pH og temperaturstabilitet, overholdes nøje.

## Anvendelse

**P3-ultrasil 53** anvendes til rengøring af ultrafiltrerings- og omvendt osmoseanlæg. Produktets specielle buffer stabiliserer pH-værdien i brugsopløsningen og gør derved **P3-ultrasil 53** særligt egnet til pH-følsomme membraner. Et stort indhold af særligt egnede tensider sikrer en god emulgering af fedt.

**P3-ultrasil 53** er specielt tilpasset den besmudsning, der findes i levnedsmiddelindustrien og fjerner således valle, mælk, protein, fedt, blod og lignende.

**P3-ultrasil 53** indeholder proteolytiske enzymer, som forstærker den gode rengøringseffekt.

Det høje indhold af kompleksdannere i **P3-ultrasil 53** sikrer mod udfældninger af vandets hårdhedsdannere såvel i brugsopløsning som i efterskyllevandet.

Dosering: 0,5% – 2,0%

Brugstemperatur: 30°C – 55°C. Vær opmærksom på membranens temperaturbestandighed. Se anlægsleverandørens angivelser.

Indvirkningstid: 60 – 90 minutter

Efter endt rengøring skal alle flader, der kommer i forbindelse med mælk og mejeriprodukter, efterskylles grundigt med rent vand.

## Kontrol

Koncentrationen kan bestemmes ved hjælp af ledningsevne måling eller titrering.

Se eventuelt særskilt ledningsevnekurve eller titrerforskrift.

Titrefaktor: 0,110

Forlag: 10 ml brugsopløsning

Indikator: acetatbuffer/PAN-indikator

Titervæske: 0,1 M kobbersulfat (CuSO<sub>4</sub>)

## Sikkerhed

Faremærkningen på **P3-ultrasil 53** er: Sundhedsskadelig (Xn)

For relevante risiko- og sikkerhedssætninger henvises til den tilhørende 16-punkts leverandørbrugsanvisning.

Oplysningerne i denne brochure er baseret på vor aktuelle viden og erfaringer. Disse er ikke en lovlig bindende forsikring for definerede egenskaber eller for egnetheden til et specifikt formål. Endvidere, grundet en række parametre som kan påvirke brugen af vore produkter, fritager dette ikke brugeren for selv at undersøge produktets anvendelighed og tilhørende sikkerhedsforanstaltninger som skal træffes. Yderligere skal en mulig krænkelse af patentrettighederne undgås.

(Version marts 2003 – erstatter november 1998)



## Sikkerhedsdatablad/Leverandørbrugsanvisning

### P3-ultrasil 53

#### 1. Identifikation af stoffet/materialet og leverandøren

**Handelsnavn:** P3-ultrasil 53 PR-nr.: 419865  
**Anvendelse:** Membranrengøringsmiddel  
**Leverandør:** Ecolab ApS.  
Carl Jacobsens Vej 29-37,  
2500 Valby,  
Danmark.  
**Telefon:** 36 15 85 85  
  
**Nødtelefon:** 36 15 85 85

#### 2. Sammensætning - oplysning om indholdsstoffer

Betegnelse	EINECS-nr.	Indhold	Klassificering
EDTA, Na-salt	200-573-9	> 30.0%	Xn;R22, R36
Alkylbensensulfonat	270-115-0	5.0 - 15.0%	Xn;R22, R38, R41

R-sætninger i fuld tekst er gengivet under punkt 16

#### 3. Fareidentifikation

**Mennesker:** Farlig ved indtagelse. Irriterer ved kontakt med huden og øjnene. Virkningen bemærkes ofte først efter et stykke tid.

**Miljø:** Se punkt 12



---

#### 4. Førstehjælpsforanstaltninger

---

<b>Øjenkontakt:</b>	Skyl straks med rigeligt vand i mindst 15 minutter. Fjern ikke eventuelle kontaktlinser før der er skyllet i mindst 2 minutter. Kontakt læge.
<b>Hudkontakt:</b>	Skyl straks med rigeligt vand. Fjern tilsmudset tøj. Ved vedvarende gener eller synlig påvirkning kontakt læge.
<b>Indånding:</b>	Frisk luft og hvile. Ved vedvarende gener kontakt læge.
<b>Indtagelse:</b>	Skyl munden grundigt – vandet spyttes ud. Drik rigeligt vand for fortynding. Ved gener - kontakt læge.

Medbring denne dokumentation til læge/skadestue eller hav den ved hånden hvis læge kontaktes.

---

#### 5. Brandbekæmpelse

---

<b>Slukningsmidler:</b>	Foreneligt med alle almindelige slukningsmidler.
<b>Specielle brandslukningsprocedurer:</b>	Fjern produkt hvis muligt.

---

#### 6. Forholdsregler for udslip ved uheld

---

Begræns udslip til kloak eller omgivende miljø ved inddæmning eller opsamling. Skyl efter med vand. Spild bortskaffes i overensstemmelse med lokale bestemmelser, f.eks. aflevering på modtagestation for kemikalieaffald. Se endvidere punkt 8 og 13

---

#### 7. Håndtering og opbevaring

---

<b>Håndtering:</b>	Må ikke blandes med sure produkter.
<b>Opbevaring:</b>	Opbevares i tillukket originalemballage. Opbevares så ukontrolleret sammenblanding undgås med mindre der ved opbevaringen på anden måde er taget hensyn til produktets reaktivitet (se punkt 10). Må ikke opbevares sammen med levnedsmidler, foderstoffer, lægemidler og lign. Der skal være mulighed for opsamling af spild/lækage (f.eks. med bakker).

---

**8. Eksponeringskontrol - personlige værnemidler**

---

Betegnelse	EINECS-nr.	Grænseværdi	Reference
Subtilisin (Proteolytiske enzymer)	232-752-2	0.00006 mg/m <sup>3</sup> ,	TArbejdstilsynets grænseværdiliste

Ved forskriftsmæssig brug er overvågningsprocedurer til overholdelse af grænseværdier ikke nødvendige.

Anvend egnede beskyttelseshandsker af plast eller gummi f.eks. nitril eller neopren (EN 374, klasse 2, gennemtrængningstid over 30 minutter). Ved støvdannelse anvend beskyttelsesbriller (DS/EN 166) og støvmaske (EN 143, P2). Smør huden jævnt med plejende creme/lotion, så den ikke tørrer ud. Der skal være adgang til øjenskyll og rigeligt vand.

---

**9. Fysisk-kemiske egenskaber**

---

Form:	Pulver
Farve:	Hvid
Vægtfylde:	0,778 - 0,818
pH-værdi (koncentreret):	Not applicable
pH-værdi (1% opløsning):	8.5 - 9.5

---

**10. Stabilitet og reaktivitet**

---

Udvikler varme ved kontakt med sure stoffer, risiko for stødkogning (opsprøjt).

---

**11. Toksikologiske oplysninger (sundhedsfarlige egenskaber)**

---

Øjenkontakt:	Irriterende.
Hudkontakt:	Irriterende.
Indånding:	Indånding af støv kan virke irriterende.
Indtagelse:	Farlig ved indtagelse.

---

**12. Miljøoplysninger**

---

De organiske stoffer i produktet er ultimativt let nedbrydelige og skal ikke miljøfareklassificeres. Produktet indeholder EDTA, som kan mobilisere tungmetaller fra slam og derved skabe uønskede virkninger i vandmiljøet

---

**13. Bortskaffelse**

---

Bortskaffes ifølge myndighedernes forskrifter, f.eks ved aflevering på modtagestation for kemikalieaffald. KK-affaldsgruppe: H Affaldskort: 1.11.

---

**14. Transportoplysninger**

---

**Fareklasse:** Ikke klassificeret som farligt gods  
**Proper shipping name:** -  
**UN-No.:** -  
**Packaging group:** -  
**Others:** -  
**Marine pollutant:** No

---

**15. Oplysninger om regulering**

---

**Faremærkning:**

**Sundhedsskadelig  
(Xn)**

**Indeholder:**

EDTA

**R-sætninger:**

R22: Farlig ved indtagelse.  
R36: Irriterer øjnene.

**S-sætninger:****Regulering:**

Klassificeret iht. 'Bekendtgørelse om klassificering, emballering, mærkning, salg og opbevaring af kemiske stoffer og produkter'.

**Kommentarer:**

Krav om særlig uddannelse: Ingen særlige, dog bør brugere være fortrolige med indholdet af denne brugsanvisning.

---

**16. Andre oplysninger**

---

**Brugers notater:** Deklaration iht. 648/2004/EEC: EDTA > 30.0%, Fosfater > 30.0%, Anioniske tensider 5.0 - 15.0%, Enzymer < 5.0%,

**Anvendelsesbegrænsninger:** Ingen særlige.

**R sætninger som forekommer i pkt. 2:** R22: Farlig ved indtagelse. R36: Irriterer øjnene. R38: Irriterer huden. R41: Risiko for alvorlig øjenskade.

**Udfærdiget af:** Lars Houborg

**Udfærdiget d.:** 09-10-2005

**Erstatter:** 27.03.2003

**Ændringer i:** 8, 16

Angivelserne i dette sikkerhedsdatablad baserer sig på vor nuværende viden.

# Sikkerhedsdatablad

## Citronsyre - Monohydrat

### 1. Identifikation af stoffet/produktet og af selskabet/virksomheden

PR-nummer: 960336  
Revision: 01-06-2007 / MBM  
Erstatler den: 01-09-2005

Anvendelse: Kemikalie til industrielt brug.

Leverandør:  
Helm Skandinavien A/S  
Holmagervej 9  
8543 Hornslet  
Tlf.: +45 87 85 09 10 Fax: +45 87 85 09 15  
E-mail: info@helmas.dk

### 2. Fareidentifikation

Irriterer øjnene.

#### Yderligere information

Kan virke let irriterende på hud og slimhinder.

### 3. Sammensætning/oplysning om indholdsstoffer

Einæcs nr.	CAS nr.	Stoffer	Klassificering	w/w%	Note
201-069-1	5949-29-1	Citronsyremonohydrat	Xi;R36	100	
Se punkt 16 for ordlyd af R-sætninger					

### 4. Førstehjælpsforanstaltninger

#### Indånding

Søg frisk luft.

#### Indtagelse

Skyl munden grundigt og drik 1-2 glas vand i små slurke. Søg læge ved vedvarende ubehag.

#### Hud

Fjern forurenede tøj. Vask huden længe og grundigt med vand. Søg læge ved vedvarende ubehag.

#### Øjne

Skyl straks med vand (helst fra øjenskyller) i mindst 5 min. Spil øjet godt op. Fjern eventuelle kontaktlinser. Søg læge.

#### Øvrige oplysninger

Ved henvendelse til læge medbringes sikkerhedsdatabladet eller etiket. Symptomer: Se punkt 11.

### 5. Brandbekæmpelse

Produktet er ikke umiddelbart antændeligt. Undgå indånding af dampe og røggasser - søg frisk luft.

### 6. Forholdsregler over for udslip ved uheld

Anvend de samme værnemidler som nævnt under punkt 8. Spild opfjedes/opsamles til evt. genbrug eller overføres til egnede affaldsbeholdere. Se punkt 13 for bortskaffelse. Skyl efter med vand.

### 7. Håndtering og opbevaring

#### Håndtering

Se under punkt 8 for oplysninger om forholdsregler ved brug og personlige værnemidler. Undgå støvdannelse.

#### Opbevaring

Opbevares forsvarligt, utilgængeligt for børn og ikke sammen med levnedsmidler, foderstoffer, lægemidler o.lign. Skal opbevares tørt.

Chemtox A/S, Birkemosevej 7, DK-6000 Kolding Tlf.: +45 75508811, Fax: +45 75508810, E-mail: chemtox@chemtox.com

### 8. Eksponeringskontrol/Personlige værnemidler

#### Forholdsregler ved brug

Produktet bør anvendes under veventilerede forhold. Der skal være adgang til rindende vand og øjenskyller. Vask hænder før pauser, toiletbesøg og efter endt arbejde.

#### Åndedrætsværn

Brug åndedrætsværn med P2 filter ved utilstrækkelig ventilation.

#### Handsker og beskyttelsestøj

Handsker af plast eller gummi anbefales.

#### Øjenværn

Brug beskyttelsesbriller eller ansigtsskærm.

#### Grænseværdier

Indeholder ingen oplysningspligtige stoffer.

### 9. Fysisk-kemiske egenskaber

Udseende: Hvidt pulver

Flammepunkt: ca. 174 °C

Lugt: Svagt sur

Massefylde: ca. 1,54 g/ml

Opløselighed i vand: Letopløselig

pH (50 g/l): ca. 1,8 (20°C)

### 10. Stabilitet og reaktivitet

Produktet er stabilt ved anvendelse efter leverandørens anvisninger.

### 11. Toksikologiske oplysninger

#### Akut

##### Indånding

Indånding af støv kan virke irriterende på de øvre luftveje.

##### Indtagelse

Kan virke irriterende på slimhinderne i munden og mave/tarmkanal.

##### Hudkontakt

Kan virke let irriterende.

##### Øjenkontakt

Irriterer øjnene. Giver svie og tåreflåd.

##### Langtidsvirkninger

Ingen kendte.

### 12. Miljøoplysninger

Undgå udslip til kloak eller overfladevand.

### 13. Forhold vedrørende bortskaffelse

Spild og affald samles i lukkede og tætte beholdere, der bortskaffes via den kommunale affaldsordning for farligt affald med nedenstående specifikationer.

Kommunekemis affaldsgruppe: H Affaldsfraktion: 03.52

EAK-kode: Afhængigt af branche og anvendelse f.eks. 20 01 14 Syrer

#### 14. Transportoplysninger

Produktet er ikke omfattet af reglerne om transport af farligt gods på vej og sø i henhold til ADR og IMDG.

#### 15. Oplysninger om lovmæssig regulering



Lokalirriterende

Farebetegnelse: Lokalirriterende

Faresymboler: Xi

**R-sætninger**

Irriterer øjnene. (R36)

**S-sætninger**

Kommer stoffet i øjnene, skylles straks grundigt med vand og læge kontaktes. (S26)

**Anden mærkning**

EF-nummer 201-069-1.

**Anvendelsesbegrænsning**

Ingen.

**Krav om uddannelse**

Ingen særlig uddannelse er nødvendig, men et grundigt kendskab til dette sikkerhedsdatablad bør være en forudsætning.

**Kemikaliesikkerhedsvurdering**

Der er ikke udført kemikaliesikkerhedsvurdering.

#### 16. Andre oplysninger

**Anvendte kilder**

ADR 2007 udgave og IMDG 2006 udgave.

Miljøstyrelsens bekendtgørelse om klassificering, emballering, mærkning, salg og opbevaring af kemiske stoffer og produkter nr. 329/2002, senest ændret ved nr. 102/2007.

Miljøstyrelsens bekendtgørelse om listen over farlige stoffer nr. 923/2005.

At-Vejledning C.0.1, 2005, Grænseværdier for stoffer og materialer.

Miljøstyrelsens bekendtgørelse om affald nr. 1634/2006.

Bekendtgørelse om særlige pligter for fremstillere, leverandører og importører mv. af stoffer og materialer efter lov om arbejdsmiljø nr. 559/2002 + forordning 1907/2006/EF.

**Øvrige oplysninger**

Dette sikkerhedsdatablad er udarbejdet på baggrund af leverandørens oplysninger om fysisk/kemiske egenskaber og samtlige indholdsstoffer i produktet.

**Ordlyd af R-sætninger i punkt 3**

R36 Irriterer øjnene.

**Der er foretaget ændringer i følgende punkter**

1,2,3,4,11,13,15,16

#### 6.4. Lokalplan mm.

Virksomheden er i kommuneplanen placeret i erhvervsområde 05 ER. For området gælder lokalplan nr. 062 – Århus havn, havneområde i Østhavnen. De gældende kommuneplanrammer ses nedenfor:

05.02 Sydhavnen

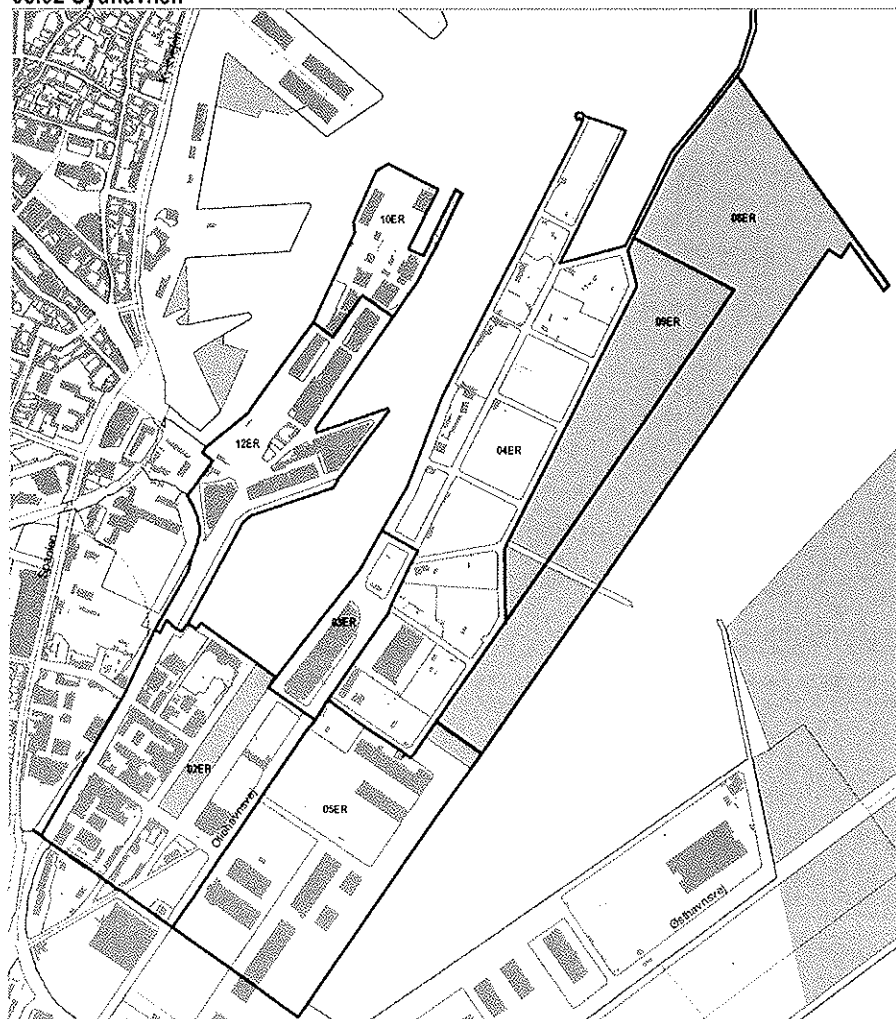



## 05.02 Sydhavnen

ANVENDELSE OG SPECIELLE BESTEMMELSER	ETAGE ANTAL	BEBYGGELSENS OMFANG	SUPPLERENDE BESTEMMELSER	EKSIST. PLANER
02 ER Havn Klasse 4-7		Maks. bygningshøjde: 50 m Det samlede rumfang af bygninger må ikke overstige 8 m <sup>3</sup> pr. m <sup>2</sup> af delområdets totale landareal	Anvendelsen er fastlagt til havnerelaterede produktionsformål, grovvare-, stykgods og havneformål og sådanne industri-, værksteds-, håndværks-, handels-, oplags-, kontor- og kantinevirksomheder samt offentlige forsyningsvirksomheder, som har naturlig tilknytning til en masse-gods-, stykgods-, ro-ro og grovvarehavn, hvori der foregår industriel forarbejdning af de importerede råvarer, og hvori der omsættes grovvare, stykgods og bygningsmaterialer. Vejadgang fra bebyggelser til havens primærveje (Sydhavnsgade, Slipvej, Oliehavnsvvej) skal koncentreret og må kun tillades på få steder som muligt. Der skal forefindes 1 parkeringsplads pr. 300 m <sup>2</sup> etageareal. Der skal reserveres areal til en ny havnebane, som skal forløbe fra Århus Hovedbanegård til Syd- og Østhavnen. Offentlighedens adgang på tværs af Havnesporet skal sikres i form af krydsende vej- og stiorbindelser, herunder skal krydsning i niveau udformes under hensyn til at begrænse generne for den krydsende trafik i forbindelse med togpassage og der skal opretholdes acceptable adgangsforhold i forbindelse med udrykningskørsel til havnen.	(LP 685) (LP 62) (LP 724)
03 ER Havn Klasse 4-6		Maks. bygningshøjde: 50 m. Det samlede rumfang af bygninger må ikke overstige 6 m <sup>3</sup> pr. m <sup>2</sup> af delområdets totale landareal	Anvendelsen er fastlagt til grovvare-, stykgods- og havneformål mv. og sådanne produktions-, værksteds-, håndværks-, handels-, oplags-, kontor- og kantinevirksomheder samt offentlige forsyningsvirksomheder, som har naturlig tilknytning til en havn, hvori der omsættes grovvare, stykgods, bygningsmaterialer mm. Der skal forefindes 1 parkeringsplads pr. 200 m <sup>2</sup> etageareal, evt. placeret på tilgrænsende områder	Ingen
04 ER Havn Klasse 4-6		Maks. bygningshøjde: 30 m. Det samlede rumfang af bygninger må ikke overstige 5 m <sup>3</sup> pr. m <sup>2</sup> af delområdets totale landareal	Anvendelsen er fastlagt til masse-gods- (såvel fast som flydende) og stykgodshavneformål og sådanne industri-, værksteds-, håndværks-, handels-, oplags-, kontor- og kantinevirksomheder samt offentlige forsyningsvirksomheder, som har naturlig tilknytning til en masse-gods- og stykgodshavn. Der skal forefindes 1 parkeringsplads pr. 100 m <sup>2</sup> etageareal	Ingen
05 ER Havn Klasse 4-6		Maks. bygningshøjde: 50 m, dog 76 m for to større bygninger Det samlede rumfang af bygninger må ikke overstige 3 m <sup>3</sup> pr. m <sup>2</sup> af delområdets totale landareal dog 15 m <sup>3</sup> pr. m <sup>2</sup> på nærmere fastlagte arealer til to større bygninger	Anvendelsen er fastlagt til havneformål og sådanne industri-, værksteds-, håndværks-, handels-, oplags-, kontor- og kantinevirksomheder samt offentlige forsyningsvirksomheder, som har naturlig tilknytning til en masse-gods-, stykgods-, container- og ro-ro-havn. Der skal forefindes 1 parkeringsplads pr. 200 m <sup>2</sup> etageareal. På ejendommen Oliehavnsvvej 16 på Århus Havn kan etableres virksomhed (se fodnote 3) til behandling af olieaffald og andet farligt affald. Det forudsættes, at emissionen fra virksomheden overholder Miljøstyrelsens vejledende grænser. For så vidt angår lugt forudsættes grænseværdien for virksomhedens lugtbidrag ved boligområder dog skærpet i forhold til Miljøstyrelsens vejledende grænseværdier	LP 62
08 ER Havn Klasse 4-6		Maks. bygningshøjde: 20 m. Det samlede rumfang af bygninger må ikke overstige 6 m <sup>3</sup> pr. m <sup>2</sup> af delområdets totale landareal Kraner og losseanlæg er undtaget højdebestemmelserne	Anvendelsen er fastlagt til havneformål og sådanne industri-, værksteds-, håndværks-, handels-, oplags-, kontor- og kantinevirksomheder samt offentlige forsyningsvirksomheder, som har naturlig tilknytning til en masse-gods-, stykgods-, container- og ro-ro-havn. Området indtil en afstand af 100 m fra kajkant udlægges til åbne lagerpladser/ trafik- og opmarcharealer. I området udlagt til åbne lagerpladser/ trafik- og opmarcharealer, må der kun opføres mindre bygninger til områdets tekniske forsyning og drift. Der skal forefindes 1 parkeringsplads pr. 200 m <sup>2</sup> etageareal. Se endvidere fodnote 2.	Ingen
09 ER Havn Klasse 4-6		Maks. bygningshøjde: 30 m Det samlede rumfang af bygninger må ikke overstige 6 m <sup>3</sup> pr. m <sup>2</sup> af delområdets totale landareal. Kraner og losseanlæg er undtaget højdebestemmelserne	Anvendelsen er fastlagt til havneformål og sådanne industri-, værksteds-, håndværks-, handels-, oplags-, kontor- og kantinevirksomheder samt offentlige forsyningsvirksomheder, som har naturlig tilknytning til en masse-gods-, stykgods-, container- og ro-ro-havn. Der skal forefindes 1 parkeringsplads pr. 200 m <sup>2</sup> etageareal.	Ingen

Fodnote 1 Senest samtidig med den fuldstændige flytning af Containerterminalen fra Pier 4 til Østhavnen, forventlig omkring 2012, skal der på den sydlige havneindfæring (Marselis Boulevard), med udgangspunkt i et konkret projekt, være gennemført foranstaltninger - herunder etableret en tunneløsning - der imødegår de foregåede trafikale og støjproblemer, svarende til den trafikudvikling, der følger af havneudvidelsen

Fodnote 2 I forbindelse med vedlæggelsen af kommuneplantillægget for havneudvidelsen er det forudsat, at den Østre Mollearm gøres 1-1,5 m lavere i forbindelse med renovering af konstruktionerne, når de nye ydetmoer for containerterminalen er bygget. Endvidere er det forudsat, at bebyggelse på Multiflitterminalens yderste område skal undgås af udsigtsmæssige grunde, medmindre de samme hensyn kan tilgodes i forbindelse med lokalplanlægningen for området, der fastlægger den endelige placering og udformning af eventuelt byggeri

Fodnote 3 Virksomheden er VVM-pligtig. Beskrivelse af projektet og vurdering af dets virkninger på miljøet fremgår af rapporten "VVM-redegørelse for Jysk Måjstens A/S - Anlæg på Århus Havn til behandling af bl.a. olieholdigt affald"

## 05.02 Sydhavnen

ANVENDELSE OG SPECIELLE BESTEMMELSER	ETAGE ANTAL	BEBYGGELSENS OMFANG	SUPPLERENDE BESTEMMELSER	EKSIST. PLANER
10 ER Havn Klasse 4-6 For flydedokken dog klasse 7		Maks. bygningshøjde: 20 m Det samlede rumfang af bygninger må ikke overstige 4 m <sup>3</sup> pr. m <sup>2</sup> af delområdets totale landareal Kraner og losseanlæg er undtaget højdebestemmelserne	Anvendelsen er fastlagt til skibsbygnings- og skibsreparationsformål eller til - såfremt fornævnte virksomhed ophører - havneformål såsom stykgods- og/eller grovvareomsælning og sådanne industr., værksteds-, håndværks-, handels-, oplags-, kontor- og kantinevirksomheder samt offentlige forsyningsvirksomheder, som har naturlig tilknytning til primært et skibsværft, alternativt en grovvare- og/eller stykgodshavn eller to-ro og færgehavn. Der skal forefindes 1 parkeringsplads pr. 100 m <sup>2</sup> etageareal	LP 511
12 ER Havn Klasse 4-6		Maks. bygningshøjde 50 m. Den maksimale bygningshøjde må dog være 50 m for to de to højeste eksisterende siloanlæg i området Det samlede rumfang af bygninger må ikke overstige 8 m <sup>3</sup> pr. m <sup>2</sup> af delområdets totale landareal.	Anvendelsen er fastlagt til grovvare-, bulk- og stykgodshavneformål og sådanne industr., værksteds-, håndværks-, handels-, oplags-, kontor- og restaurationsvirksomheder samt offentlige forsyningsvirksomheder, som har naturlig tilknytning til en grovvare- og stykgodshavn eller ro-ro og færgehavn. Der skal forefindes 1 parkeringsplads pr. 250 m <sup>2</sup> etageareal. Der skal reserveres areal til en ny havnebane, som skal forløbe fra Århus Hovedbanegård til Syd- og Østhavnen i forbindelse med en lokalplan for området skal det overvejes om en mindre del af kajstrækningen kan indgå i et kanalløb fra å-udmündingen og sydover til Turbinehallen på Midtkraftarealet. Der skal reserveres areal til en ny havnebane, som skal forløbe fra Århus Hovedbanegård til Syd- og Østhavnen. Der skal fra den nye havnebane reserveres areal til nyt spor til Kornbjæren. Offentlighedens adgang på tværs af Havnesporet skal sikres i form af krydsende vej- og stierforbindelser, herunder skal krydsning i niveau udformes under hensyn til at begrænse generne for den krydsende trafik i forbindelse med togpassage og der skal opretholdes acceptable adgangsf forhold i forbindelse med udrykkingskørsel til havnen.	LP 568 (LP 724)

Fodnote: Senest samtidig med den fuldstændige flytning af Containerterminalen fra Pier 4 til Østhavnen, formentlig omkring 2012, skal der på den sydlige havneindføring (Marseis Boulevard), med udgangspunkt i et konkret projekt, være gennemført foranstaltninger - herunder etableret en tunneløsning - der imødegår de foregåede trafikale og støjmassige gener, svarende til den trafikudvikling, der følger af havneudvidelsen.

## 6.5. Lovgrundlag mm.

### **Lov om miljøbeskyttelse:**

- Miljøministeriets bekendtgørelse nr. 1757 af 22. december 2006 af lov om miljøbeskyttelse.

### **Lov om planlægning:**

- Miljøministeriets bekendtgørelse nr. 883 af 18. august 2004 af lov om planlægning.
- Miljøministeriets bekendtgørelse nr. 1335 af 6. december 2006 om vurdering af visse offentlige og private anlægs virkning på miljøet (VVM) i medfør af lov om planlægning.

### **Godkendelsesbekendtgørelsen:**

- Miljøministeriets bekendtgørelse nr. 1640 af 13. december 2006 om godkendelse af listevirksomhed med senere ændringer.

### **Godkendelsesvejledningen:**

- Miljøstyrelsens vejledning nr. 3/1993 om godkendelse af listevirksomheder.

### **Støjvejledningen:**

- Miljøstyrelsens vejledning nr. 5 og 6/1984 om ekstern støj fra virksomheder.
- Miljøstyrelsens vejledning nr. 5/1993 om beregning af ekstern støj fra virksomheder.
- Miljøstyrelsens vejledning nr. 3/1996 om supplement til vejledning om ekstern støj fra virksomheder.

### **Luftvejledningen:**

- Miljøstyrelsens vejledning nr. 2/2001 om begrænsning af luftforurening fra virksomheder.

### **B-værdier:**

- Miljøstyrelsens vejledning nr. 2/2002 om B-værdier, inkl. supplementer til vejledningen.

### **Lugtvejledningen:**

- Miljøstyrelsens vejledning nr. 4/1985 om begrænsning af lugtgener fra virksomheder.

### **Affaldsbekendtgørelsen:**

- Miljø- og Energiministeriets bekendtgørelse nr. 1634 af 13. juni 2006 om affald med senere ændringer.

### **Tankbekendtgørelsen:**

- Miljø- og Energiministeriets bekendtgørelse nr. 724 af 1. juli 2008 om indretning, etablering og drift af olietanke, rørsystemer og pipelines.